

Installation, brug og vejledning	DK
Installation, användning och underhåll	SV
Asennus, käyttö ja kunnossapito	FI
Installering, bruk og vedlikehold	NO

MBI01

Instant kaffeautomat
Snabbkaffemaskin
Instant-kahviautomaatti
Maskin for instant kaffe



- DK Læs brugervejledningen, inden du installerer og bruger automaten.
Oversættelse af den originale brugervejledning. Opbevares sikkert for fremtidig brug.
- SV Läs igenom användarmanualen innan du börjar använda maskinen.
Översatt version av den ursprungliga användarmanualen. Spara för framtida bruk.
- FI Lue käyttöopas ennen laitteen asentamista ja käyttöä.
Alkuperäisen käyttöoppaan käännös. Säilytä myöhempää tarvetta varten.
- NO Les brukerhåndboken før du installerer og tar maskinen i bruk.
Oversettelse av den originale brukerhåndboken. Sikker for fremtidig bruk.

Indledning

Denne vejledning er beregnet til brug af:

- 1 Brugeren (den person, der udelukkende betjener automaten udefra)
- 2 Operatøren (rengør, vedligeholder og fylder automaten)
- 3 Servicemekanikeren (sætter automaten i drift, instruerer operatøren og foretager eventuelle reparationer)

Leverandøren forudsætter, at du er bekendt med sikkerhedsforanstaltningerne i forbindelse med installationen og brugen af automaten, når du tager automaten i brug.

Producent:

VEROMATIC INTERNATIONAL BV
Donker Duyvisweg 56
3316 BM Dordrecht
Holland

Indholdet i denne publikation må ikke kopieres, medtages i en automatisk database og / eller udgives under nogen former, hvad enten det er elektronisk, mekanisk, i form af fotokopier, billeder eller på nogen anden måde, uden forudgående indhentning af skriftlig tilladelse fra Veromatic International B.V.

Selvom denne vejledning er produceret med største omhu, kan der ikke gøres retskrav gældende som følge heraf. Veromatic International B.V. forbeholder sig retten til at ændre produktet uden forudgående varsel.

Indhold

Indledning	2	6.7	Månedlig vedligeholdelse	23
1 Vigtigt	4	6.8	Halvårlig vedligeholdelse.....	23
1.1	Sikkerhedsforskrifter	7	Fejl og reparationer	24
1.2	Brugerens kvalifikationer.....	7.1	Visning af fejlmeddelelser	24
1.3	Brugsomgivelser	7.2	Reparationer	25
1.4	Originale dele	8	Ude af drift	26
1.5	Hygiejne	8.1	Midlertidigt ude af drift	26
1.6	Produkter	8.2	Bortskaffelse	26
1.7	Ventilationsåbninger	9	Tekniske informationer	27
1.8	Vandfilter	9.1	9.1 EU-samsvarserklæring	28
1.9	Vandtemperatur.....			
1.10	Tilberedningstid			
1.11	Elektrisk sikkerhed			
1.12	Ansvar og garanti.....			
2 Transport og udpakning	6			
2.1	Transport			
3 Installation	7			
3.1	Drift			
3.2	Generelle installationsanvisninger			
3.3	Installationssted.....			
3.4	Vandtilførsel			
3.5	Elektrisk forbindelse			
3.6	Placering af smagskort.....			
3.6.1	Standardkonfiguration.....			
3.6.2	Montering af smagskort.....			
3.6.3	Brug af en brugertilpasset konfiguration.....			
3.7	Opstart			
3.8	Anvisninger til operatøren			
4 Justeringer	12			
4.1	Introduktion			
4.2	Produkter			
4.3	Vandtemperatur.....			
5 Drift	13			
5.1	Sådan bruger du automaten			
5.2	Kande-/cup-to-go-funktion			
5.3	Skyllemenu og servicemenu			
6 Vedligeholdelse	18			
6.1	Adgang til vedligeholdelsesområdet.....			
6.2	Adgang til serviceområdet.....			
6.3	Bundfrossen			
6.4	Skyllemenu			
6.5	Daglig vedligeholdelse			
6.6	Ugentlig vedligeholdelse.....			
6.6.1	Rengøring af pulverblandere			
6.6.2	Opfyldning af produktbeholdere.....			

1 Vigtigt

1.1 Sikkerhedsforskrifter

Denne automat er udelukkende beregnet til at tilberede varme drikke, som f.eks. kaffe, latte, varm chokolade, cappuccino og varmt vand. Med knappen for varmt vand kan der tilberedes andre varme drikke som f.eks. varm te.

Det er ikke tilladt at anvende automaten til andre formål end de ovennævnte. Anbring ikke automaten i områder, hvor der anvendes højtryks- eller dampanordninger til rengøring.

Læs anvisningerne og særligt de pågældende sikkerhedsvejledninger, inden du installerer eller bruger denne automat. Opbevar denne vejledning sammen med automaten, så du kan slå op i den på et senere tidspunkt.

Følgende symboler angiver ADVARSLER eller sikkerhedsrisici:



Angiver en faresituation, der kan medføre alvorlig personskade, livsfare og / eller beskadige automaten.



Angiver en faresituation, der kan medføre personskade og / eller beskadige automaten.



Fare for elektrisk spænding.

1.2 Brugerens kvalifikationer

Denne automat er ikke beregnet til at blive brugt af personer med nedsatte fysiske, sansemæssige eller mentale egenskaber, eller af personer der mangler erfaring og viden, med mindre de er under opsyn eller er blevet instrueret i brugen af automaten af en person med ansvaret for deres sikkerhed.

Børn må ikke betjene automaten og skal være under opsyn, for at sikre at de ikke kan lege med automaten.

1.3 Brugsomgivelser

Automaten må udelukkende anvendes indendørs, ikke udendørs. Anbring automaten i et frostfrit område (mellem 10 og 32° C), hvor den ikke udsættes for fugt eller kraftigt støv og ikke kan sprøjtes med væsker.

1.4 Originale dele

Anvend altid originale (reserve)dele ved udskiftning af dele. Disse kan købes hos Veromatic International B.V. Dette gælder også for det nævnte ekstraudstyr. Delene skal leve op til skrappe kvalitetskrav, hvilket sikrer, at automaten vil fortsætte med at fungere optimalt. Hvis der anvendes ikke-originale dele, er garantien ugyldig, og Veromatic International B.V. hæfter ikke for eventuelle skader, der måtte opstå som et resultat af dette.

1.5 Hygiejne

For at opretholde en god hygiejne og sikkerhed, er det vigtigt at sørge for, at automaten lever op til bestemmelserne. Rengør produktbeholderne og de aftagelige dele, der kommer i kontakt med fødevarer i overensstemmelse med bestemmelserne i denne vejledning, og sørg for, at de er helt tørre, inden de sættes tilbage i automaten igen.

1.6 Produkter

Overhold reglerne for opbevaring og anvendelse, der fremgår af ingrediensernes emballage. Sørg for, at produkterne ikke bliver fugtige. Fjern de ingredienser, der har været i beholderen for længe, eller hvis du er i tvivl om deres kvalitet.

1.7 Ventilationsåbninger

Sørg for, at der ikke kan komme genstande eller væsker ind i automaten gennem ventilationsåbningerne. Træk ledningen ud med det samme, hvis der kommer væske ind i automaten ved en fejl. Sprøjt aldrig vand med en slange eller andre redskaber i retningen af automaten.

1.8 Vandfilter

Vandfilteret (ekstraudstyr) skal udskiftes hver 6. måned, eller efter cirka 30.000 drikke. Din forhandler kan give dig oplysninger om dette. Et vandfilter, der har været i brug for længe, kan beskadige automaten og kan være sundhedsfarligt.

Anvend ikke vandfilteret i områder, hvor vandet ikke er mikrobiologisk sundhedsmæssig forsvarligt eller i områder, hvor vandkvaliteten er ukendt. Følg installationsbestemmelserne som beskrevet i afsnit 3.1, eller følg vandfilterets installationsanvisninger.

1.9 Vandtemperatur

I automaten er der også en vandtank med en vandtemperatur på 80-95°C. Vandet forbliver varmt i lang tid, også når automaten har været slukket.

Hold hænderne væk fra tuden / koppen, når du bruger automaten for at få en drik, eller når du skyller, så du undgår at blive forbrændt af det varme vand.

1.10 Tilberedningstid

Drikken bliver tilberedt næsten umiddelbart, efter du har valgt den.

1.11 Elektrisk sikkerhed



OBS:

Ingen dele må fjernes, hvis det kræver værktøjer. Dette arbejde må udelukkende udføres af en autoriseret tekniker. Se også afsnit 3.1. Stik ikke genstande ind i de forskellige åbninger på automaten, og undlad at sprøjte vand ind i eller på automaten. Automaten må heller ikke anbringes i områder, hvor rengøringen udføres med damp- eller trykanordninger.

1.12 Ansvar og garanti

Med henvisning til (Metaalunie) Veromatic International BVs leveringsbetingelser kan følgende ikke gøres til genstand for ansvar og garanti:

- normalt slid
- ekstern beskadigelse
- forkert og uforsigtig brug
- installation, samling, ændring eller reparation, der ikke er udført iht. producentens retningslinjer
- ikke eller ukorrekt udført vedligeholdelse
- defekter i eller uegnethed af varer eller anvendte materialer eller værktøjer iht. instruktioner eller tredje part

2 Transport og udpakning

2.1 Transport

Transporten af denne automat må udelukkende foretages i den originale indpakning. De nødvendige instruktioner vedrørende opbevaring og transport af denne automat er anbragt på emballagen.

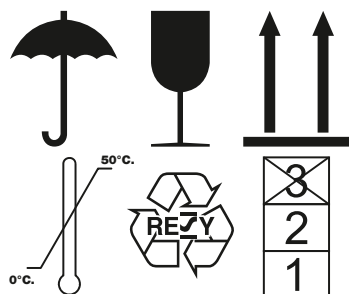

/2.1

Omgivende temperaturer

Ved drift	+10° til +32°	Celsius
Under transport og ved opbevaring	+0° til +50°	Celsius

Dimensioner emballage og transportvægt

Højde	680	mm
Bredde	410	mm
Dybde	595	mm
Vægt	24	kg

Kontroller emballagen for beskadigelser. En beskadiget automat kan være farlig og må ikke tages i drift. I så tilfælde skal du kontakte din forhandler.

Gem emballagen, hvis du forventer, at automaten skal flyttes på et senere tidspunkt.

3 Installation



ADVARSEL:

Automaten må udelukkende installeres af en kvalificeret servicetekniker!

3.1 Drift

Automatens drift er vist i skemaet i 1-1:

Nr.	Beskrivelse
4	Vandindtag
5	Reduktionsventil (ekstraudstyr)
6	Vandfilter (ekstraudstyr)
7	Indløbsventil
8	Kontraventil
9	Vandtank
10	Udløbsventil til miksere
11	Afløb for vandtank
12	Produktbeholdere
13	Mikserenheder

I denne automat tilberedes drikke med det samme.

Det varme vand, der skal bruges, kommer fra en vandtank. I denne vandtank holdes temperaturen på en bestemt fast temperatur. Hvis vandniveauet når under et vist niveau, åbnes indløbsventilen, så der kommer ledningsvand ind i vandtanken. Vandet, der allerede befinder sig i tanken, og varmeelementet sørger i fællesskab for, at det "nye" vand hurtigt når den korrekte temperatur.

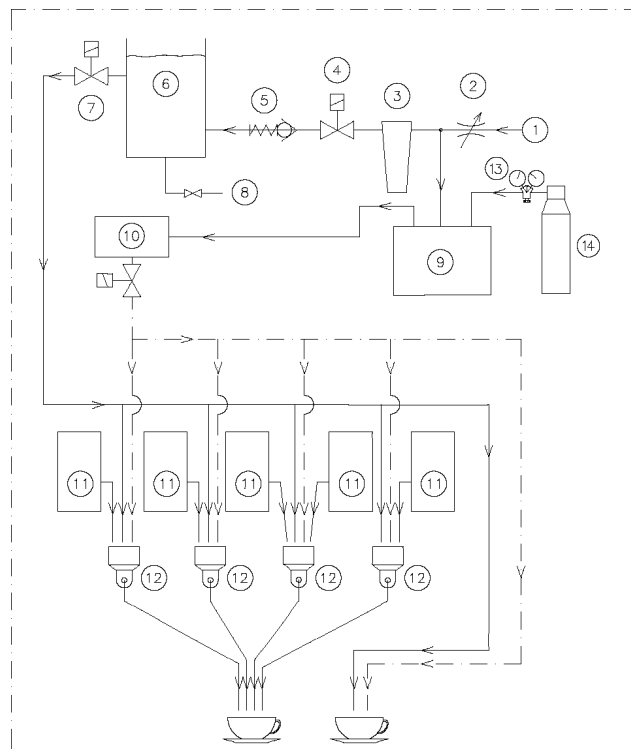

3-1

Der afgives en vis mængde varmt vand og pulver, som samles i en mikserenhed. I denne enhed mikses begge komponenter ved hjælp af en hurtigt roterende mikser. Denne blanding hældes ud, uanset om den kombineres med et andet opløseligt produkt, fra tuden ned i koppen eller kanden.

3.2 Generelle installationsanvisninger

Automaten må kun installeres af en kvalificeret servicetekniker. Denne tekniker skal overholde automatproducentens anvisninger i overensstemmelse med de nationale og lokale juridiske retningslinjer. Teknikeren instruerer operatøren i driften, vedligeholdelsen og fremgangsmåderne i tilfælde af eventuelle funktionsfejl.

Det kræves, at der forefindes en tilstrækkelig sikret stikkontakt med dokumenteret jording inden for en afstand af 1½ meter og en vandhane til en vaskemaskine.

Placer ikke automaten på områder, der rengøres med vandstråler eller -damp.

Udover de juridiske retningslinjer, som en servicetekniker skal overholde, stiller Veromatic International BV desuden følgende krav til en servicetekniker:

- 14 Teknikeren skal have et godt kendskab til automaten gennem oplæring hos Veromatic International B.V. eller gennem lignende oplæring andetsteds.
- 15 Teknikeren skal anvende de anvisninger, diagrammer etc., der anvendes til denne type og model.
- 16 Teknikeren er velinformeret om de gældende retningslinjer for hygiejne.

3.3 Installationssted

Automaten er kun beregnet til brug indendørs, ikke udendørs. Anbring automaten på et frostfrit sted, hvor den ikke udsættes for fugt eller kraftigt støv og ikke kan sprøjtes med væsker. Automaten må ikke anvendes i en højde 2000 m over havet.

Automaten er kun beregnet til brug i husholdningen, på kontoret og i mindre erhvervsmiljøer. Automaten er ikke beregnet til professionelle køkkener, hvor der ofte rengøres med vand eller i støvede omgivelser. Hvis automaten anvendes i andre omgivelser kan Veromatic International ikke garantere for fejlfri drift eller automatens sikkerhed.

Placer ikke automaten på områder, der rengøres med vandstråler eller -damp.

For at opnå korrekt drift må automaten ikke installeres i en skrå vinkel, men skal stå på en **flad og stabil** overflade.

Omgivelsestemperaturen skal ligge mellem +10° og +32° celsius, for at automaten skal fungere korrekt.

Sørg for, at stikkontakten og vandventilen er fri og let tilgængelig efter anbringelse af automaten.

Hovedafbryderen sidder på bagsiden af automaten. Sørg for, at den altid er let tilgængelig.

Kontroller, at det elektriske kabel ikke er beskadiget. Et beskadiget kabel skal udskiftes straks!

Kontroller, at der er tilstrækkelig plads rundt omkring automaten. Minimumskrav til dimensioner (i mm) se 3-1.

Anbring automaten således, at automatens højeste flade er placeret mindst 120 cm over gulvoverfladen.

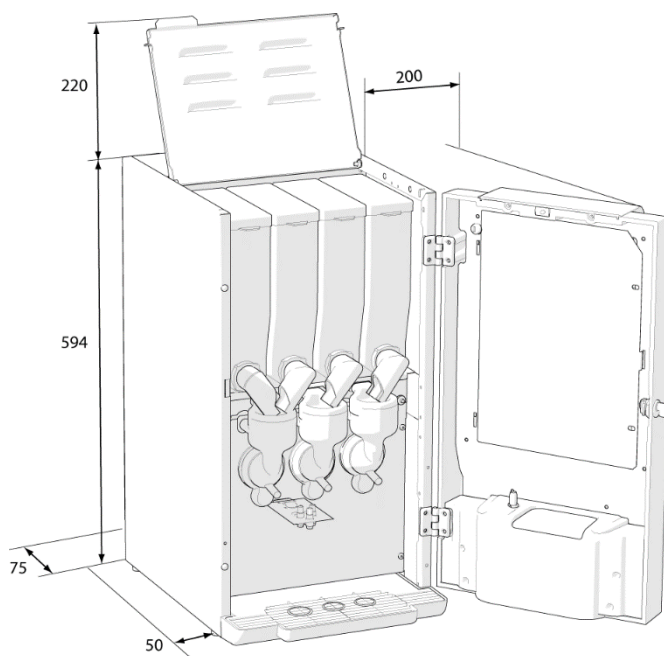

3-2

Hvis automaten placeres direkte under et skab, skal der være mindst 150 mm mellemrum. For at automaten skal fungere korrekt er det nødvendigt, at der kan tilføres og bortledes køleluft. Til dette formål er der lavet mange ventilationsåbninger i automaten. Disse åbninger må aldrig tildækkes.

3.4 Vandtilførsel

Vandtilførselsdata		
Vandtilførsel	3/4"	britisk standardgevind
Vandtryk	2,0 – 8,0	bar
	0,2 – 0,8	MPa
Vandlås	Veromatic International BV anbefaler brugen af en vandlås og påtager sig intet ansvar i forbindelse med vandskader, i tilfælde af at automaten bliver installeret uden en vandlås.	
Vandfilter	Installer et vandfilter for at sikre den bedste smagskvalitet og for at reducere kalkbelægning og dermed vedligeholdelsen. Udskift vandfilteret regelmæssigt. Se vandfilterspecifikationen for yderligere oplysninger. Din forhandler kan give dig oplysninger om et vandfilter, og hvordan det installeres.	

Automaten skal anbringes med en afstand på 1½ meter fra en vandhane til en vaskemaskine på et stigrør, der lever op til vandværkets gældende regler og det ovennævnte driftstryk.

Dispenseren skal udstyres med et fleksibelt slangesæt (medleveres ikke), der er i overensstemmelse med de aktuelle vand- og fødevareregler i det pågældende land. Slangen skal på automatsiden være

udstyret med en stopbøsning. Hvad enten automaten er ny eller en udskiftning, skal du altid bruge et nyt slangesæt til vandforsyningen. Genbrug af sikkerhedsmæssige årsager ikke gamle sæt.

Tilslutningsprocedure

1. Fastgør vandslangen til hanen.
2. Rens vandtilførslen grundigt, så eventuelt snavs ikke kan komme ind i automaten.
3. Når du anvender et vandfilter, skal du følge installationsanvisningerne i den pågældende vejledning.
4. Fastgør vandslangen til indløbsventilen på automaten. Spænd pakbøsningen godt.
5. Kontroller, at der ikke er knæk eller beskadigelser på slangen.
6. Åbn hanen.
7. Kontroller for lækage.

3.5 Elektrisk forbindelse

- Automaten skal forbindes med den leverede netledning.
- Det kræves, at der forefindes en tilstrækkelig sikret stikkontakt med dokumenteret jording inden for en afstand af 1½ meter.
- Brug en separat gruppe udelukkende til denne automat, med en 16A sikring.

Elektriske specifikationer	
Strømforsyning	230 V~
Frekvens	50 Hz
Elektrisk kapacitet	2000 W
Elektrisk sikkerhedsklasse	Klasse I
IP-klassifikation	IP20
Forureningsklasse	2
Overspændingskategori	II



BEMÆRK:

Lad automaten akklimatisere sig. Lad automaten få lov til at stå i mindst en halv time på det sted, hvor den skal bruges, inden den tilsluttes.

3.6 Placering af smagskort

Automaten har to tomme smagskort og et ark med produktmærker. Inden idrifttagning skal de korrekte mærker placeres på smagskortene og installeres bag glasset. Den korrekte placering af mærket bør svare til automatens konfiguration. Dette kan ændres efter ønske af serviceteknikeren.

3.6.1 Standardkonfiguration

Følgende konfiguration er forprogrammeret som standard.

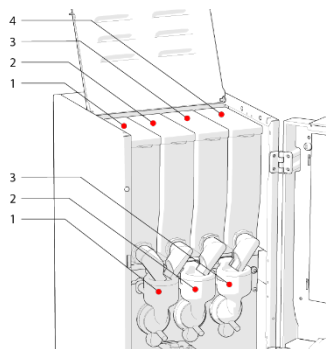

/3.2

Standardkandekonfiguration

Kande	Produkt	Mikser
1	Sukker	1
2	Mælk	1
3	Kakao	2
4	Instant kaffe	3

Standarddrækkefølge af smagskort

Venstre smagskort	Højre smagskort
Kaffe	Caffe latte
Espresso	Dobbelt espresso
Cappuccino	Latte macchiato
Wiener melange	Chokolade
Kande	Varmt vand

3.6.2 Montering af smagskort

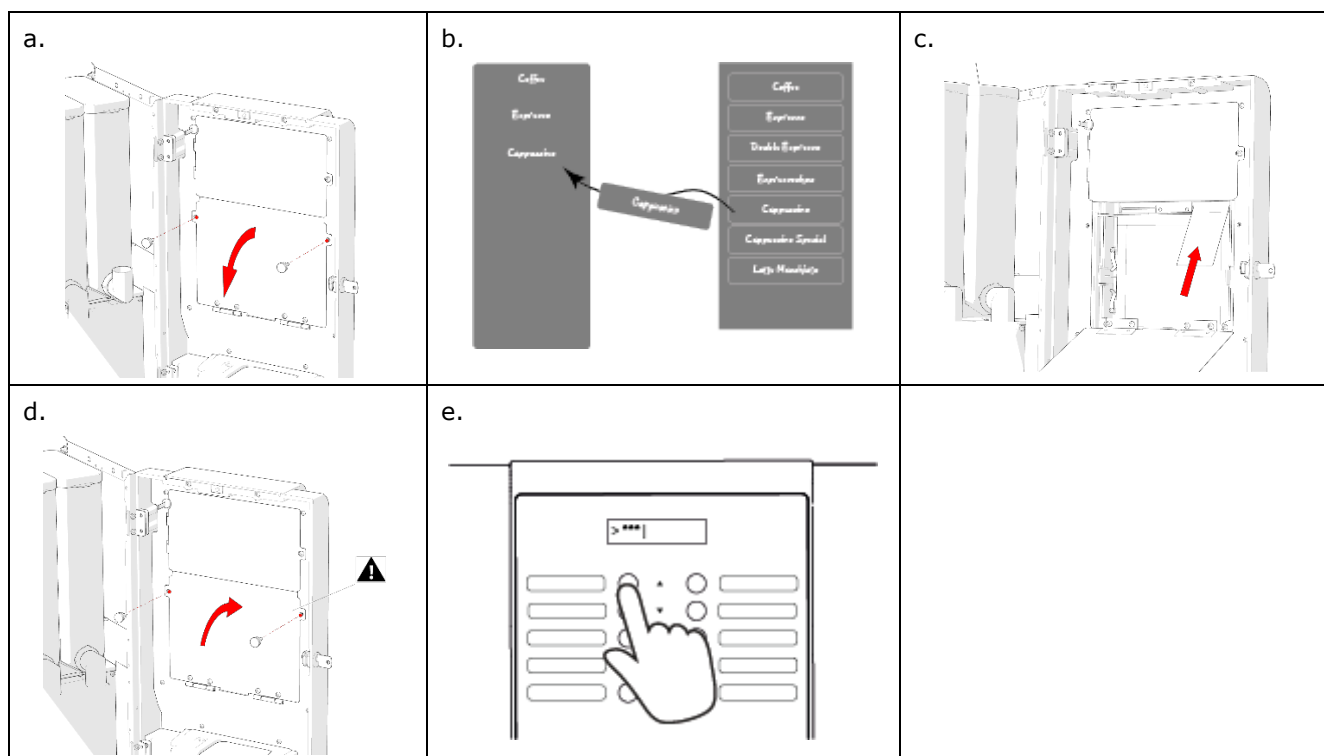

/3.3

1. Åbn lågens nederste panel med fingermøtrikkerne, der kan fjernes med hånden. (/3.3 a)
2. Anbring produktmærkene på smagskortet i overensstemmelse med standardkonfigurationen eller den ønskede konfiguration. (/3.3 b)
3. Sæt smagskortene ind i plastikholderens åbning(/3.3 c).
4. Luk det indvendige panel med fingermøtrikkerne. (/3.3 d)

3.6.3 Brug af en brugertilpasset konfiguration

1. Luk og åbn lågen igen for at aktivere Skyllemenuen.
2. Vælg adgangskodeindstillingen og indtast adgangskoden. (/3.3 e)
3. Skift knappernes konfiguration.
4. Luk menuen.

3.7 Opstart



ADVARSEL:

Dette arbejde må udelukkende udføres af en autoriseret servicetekniker!

- 17 Åbn automatens frontlåge.
- 18 Tag produktbeholderne ud af automaten med udløbet opad.
- 19 Fyld beholderne til maksimalt trefjerdedele af rumindholdet. Pres ikke indholdet sammen. Se afsnit 3.6.1 for oplysninger om beholdernes type og rækkefølge.



BEMÆRK!

Opfyldning til maksimum medfører spildt materiale og giver dårlig hygiejne. Overopfyldning kan forhindre, at automaten fungerer korrekt. Produkterne må ikke stemples ned!

- 20 Sæt beholderne tilbage i automaten igen.

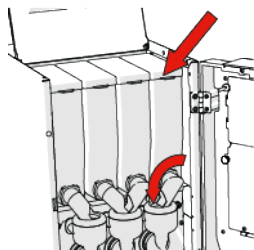

BEMÆRK!

Sørg for, at udløbene vendes nedad inde i tragten.

- 21 Luk lågen.
- 22 Tænd automaten ved hjælp af knappen på bagsiden af automaten.
- 23 Vandtanken fyldes op med vand. Der vises en meddelelse "Temperaturen er for lav" på displayet.
- 24 Vent, indtil vandet i vandtanken når den korrekte temperatur (meddelelsen "Temperaturen er for lav" forsvinder fra skærmen).
- 25 Åbn lågen til automaten for at aktivere Skyllenuen.
- 26 Skyl alle automatens rørledninger vha. Skulle-indstillingen.
- 27 Luk automatlågen.
- 28 Tryk på tasten "Gå tilbage" for at starte driften. Indstil automaten efter den ønskede smag og kvantitet.
- 29 Vælg hvert produkt mindst to gange for at kontrollere indstillingen. Se kapitel 4 for oplysninger om, hvordan man ændrer smage.

3.8 Anvisninger til operatøren

Efter automaten er installeret og gjort klar til drift, skal serviceteknikeren instruere operatøren, vha. denne vejledning, med henblik på korrekt vedligeholdelse af automaten i overensstemmelse med de lokale bestemmelser. Sikkerhed og hygiejne er centrale faktorer.

4 Justeringer

4.1 Introduktion

For korrekt måling af alle produkter og vandmængder er der indbygget adskillige motorer og ventiler. Moderne elektronik giver mulighed for at regulere forskellige kørselstider præcist. Implementering af flere forskellige kombinationer, inden for visse begrænsninger, kan foretages af serviceteknikeren. Automaten bliver leveret med en standard fabriksindstilling. Du kan altid gendanne denne fabriksindstilling. Din forhandler vil sørge for, at din automat bliver indstillet efter din smag på stedet. Justering må udelukkende udføres af en faguddannet servicetekniker.

Mængdeindstillingerne af produkt og vand kan variere afhængigt af den enkelte automat. Hver enkelt automat har et unikt automatnummer med en tilsvarende softwareversion. Hvis du gerne vil have automatens indstilling tilpasset, er dette automatnummer vigtigt for forhandleren. Nummeret sidder på identifikationspladen, der afhænger af modellen sidder indeni automaten på den højre side i øverste hjørne.

4.2 Produkter

Denne salgsautomat er udelukkende beregnet til brug sammen med tørre pulverprodukter. Der er ingen garanti for at den fungerer ved brug af et andet produkt. Veromatic International BV kan ikke gøres ansvarlig for nogen form for skade eller kvalitetsforringelse, hvis der anvendes et andet produkt. Kontakt din forhandler for oplysninger om, hvilke produkter der kan bruges.

Se specifikationerne på produktemballagen vedrørende holdbarhed og udskiftning af de anvendte produkter.

Automaten er indstillet til en specifik mængde med en foruddefineret blanding og specifikke tider. Denne kaffeautomat er indstillet fra fabrikken med de optimale indstillinger, der giver den bedst mulige kvalitet i koppen. Alternative produkter kan kræve nogle specifikke tilpasninger for at sikre det bedste resultat for din drik. Din forhandler kan hjælpe dig med at træffe det rigtige valg af produkter og indstillinger.

Produktets kvalitet afhænger af:

- Tiden hvor længe produktbeholdermotoren er tændt.
- Den anvendte spiralsnegl i produktbeholderen der uddeler tørpulveret
- Mængden af det tilsatte vand i mikseren.

4.3 Vandtemperatur

Vandets temperatur inde i vandtanken kan justeres af din forhandler. Generelt gælder følgende:

- Temperatur for lav ⇒ Produktet opløses ikke ordentligt
- Temperatur for høj ⇒ Vandet kan begynde at koge under visse omstændigheder, hvilket får en sikkerhedsmekanisme til at slukke for automaten. Denne indstilling skal resettes af en servicetekniker, inden automaten kan tages i brug igen

Vandets driftstemperatur må ikke indstilles lavere end 65° C. Under denne temperatur dræbes bakterier ikke, og der er ingen garanti for brugerens sikkerhed.

5 Drift

Automatens grænseflade består af:

- | | |
|---------------------------------|--|
| 1: <u>Produkt</u> taster 1 – 10 | (8 produkttaster; 1 varmtvandstast (nederst til højre); 1 kandedast (nederst til venstre)) |
| 2: Navigationsindikatorer | (LED-lamper) |
| Op | (betjenes med <u>produkt</u> tast 1) |
| Ned | (betjenes med <u>produkt</u> tast 2) |
| Gå tilbage | (betjenes med <u>produkt</u> tast 3) |
| Bekræft | (betjenes med <u>Start</u> tasten) |
| 3: Smagskort | |
| 4 <u>Start</u> tast | |
| 5: Sukkermængde | (kun [-] og [+] er berøringstaster; de tre hvide områder i midterområdet er kun indikatorlamper) |
| 6: Informationsskærm | |
| 7: Mælkemængde | (kun [-] og [+] er berøringstaster; de tre hvide områder i midterområdet er kun indikatorlamper) |
| 8: Kaffestyrke | (kun [-] og [+] er berøringstaster; de tre hvide områder i midterområdet er kun indikatorlamper) |

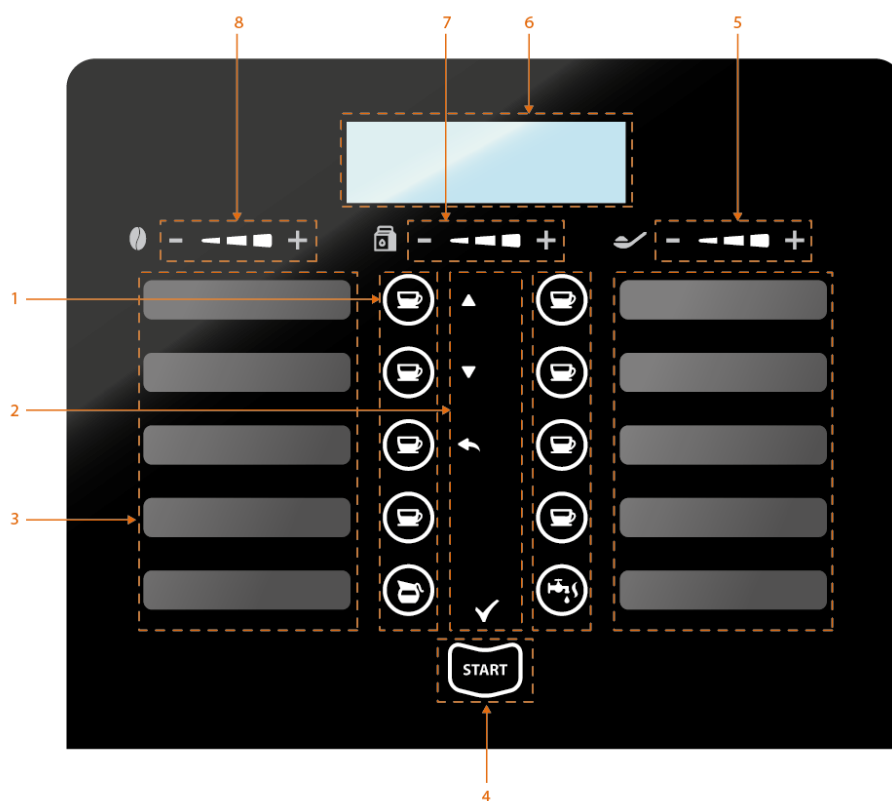

/5-1

Der skelnes mellem produkt-/starttaster (1&4) og navigationsfunktioner (2). Når produkt-/starttasterne er aktive, er de tændt. Dette gælder, når der skal vælges et produkt eller når der skal indtastes en adgangskode. Under indstillinger anvendes navigationsindikatorerne udelukkende som indikatorer og skal betjenes vha. produkt-/starttasterne ud for dem, da indikatorlamperne ikke er berøringstaster (/5-2).

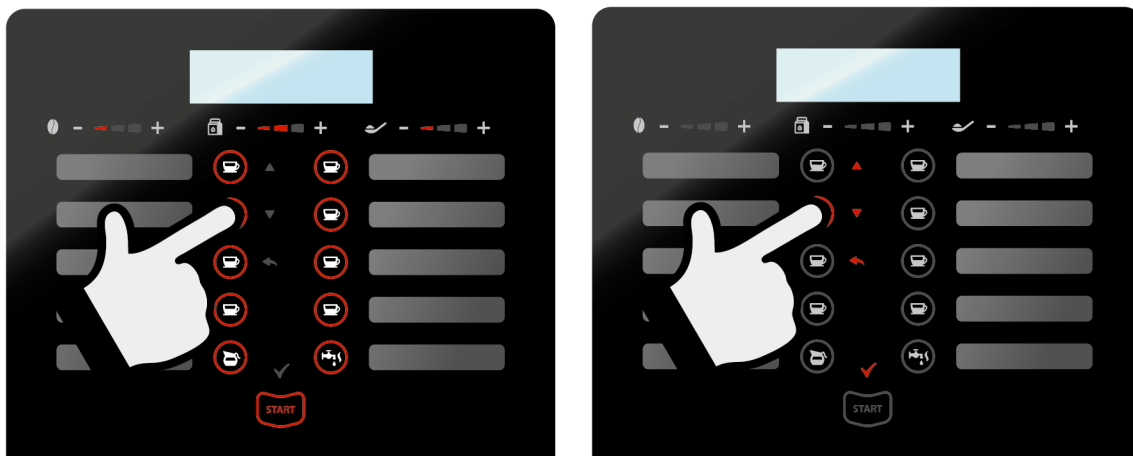

/5-2

5.1 Sådan bruger du automaten

1. Anbring en kop, så den står på kopplaceringsmærket. Hvis du vil have varmt vand, skal du stille din kop til højre. Ved alle andre drikkevarer skal du stille koppen i venstre side. Se hvor på skærmen. (/5-3)

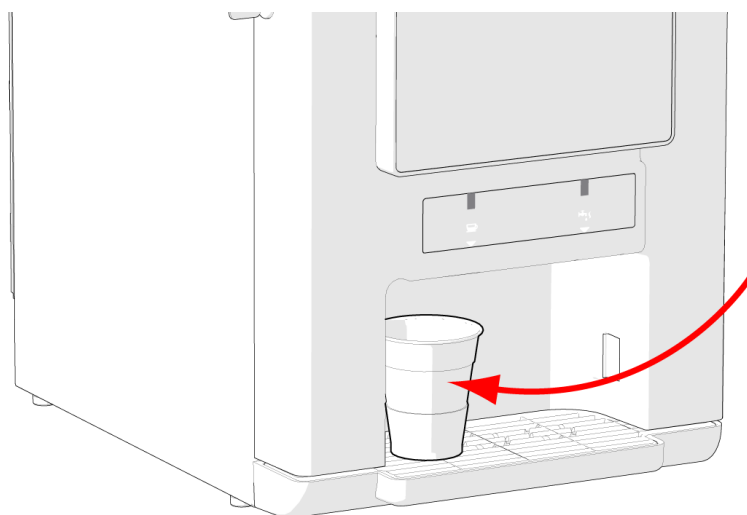

/5-3

2. Grænsefladen vil være i startposition. Alle taster, der kan vælges, lyser op (/5-4).

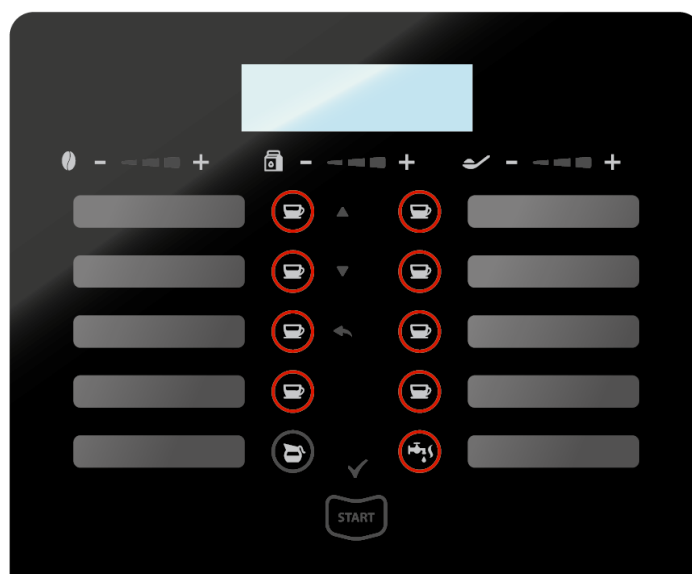

/5-4

- 3. Vælg drik ved at trykke på en af de aktive produkttaster. De andre produkttaster bliver inaktive (/5-5). Tasten START bliver aktiv.

Bemærk: Når der er tilknyttet et betalingssystem, vil skærmen vise en meddelelse "Utilstrækkelig kredit", hvis der trykkes på START-tasten, inden betaling er sket.

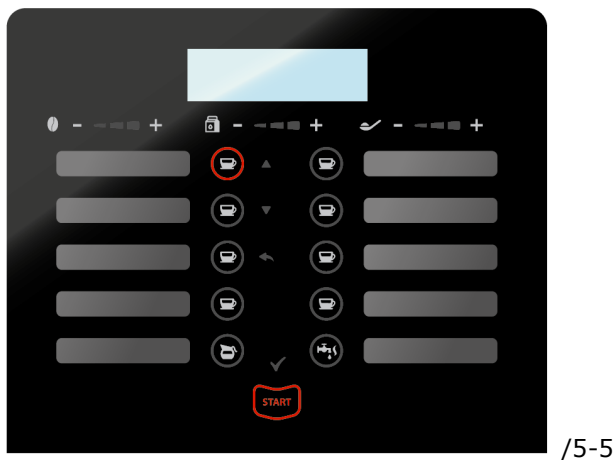

- 4. Juster efter behov styrken af din drik ved hjælp af styrkeindstillingerne [-] eller [+]. Indikatorerne viser styrkeniveauet.

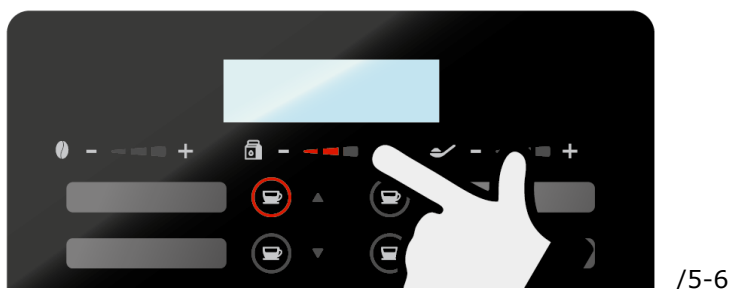

- 5. Hvis kopsensoren (hvis den er aktiv) ikke registrerer koppen, vil automaten ikke tilberede en drik. Skærmen viser "Anbring koppen" (/5-7).

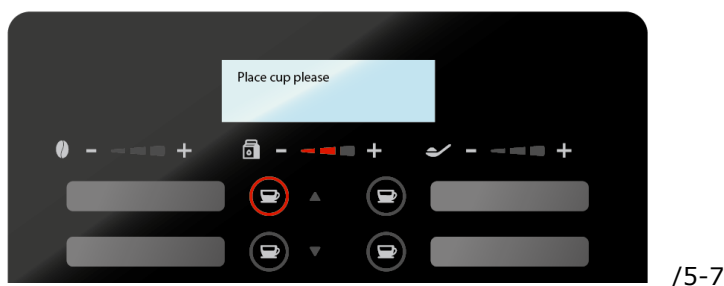

- 6. Hvis der anvendes et glas og det ikke registreres, beder systemet dig om at bekræfte, at drikken skal tilberedes (/5-8)

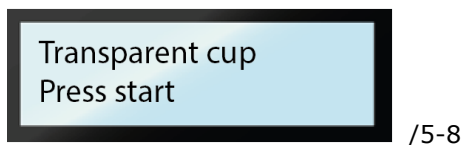

- 7. Tryk på Starttasten for at få drikken tilberedt. Den valgte produkttast blinker under tilberedningen af drikken (/5-9).

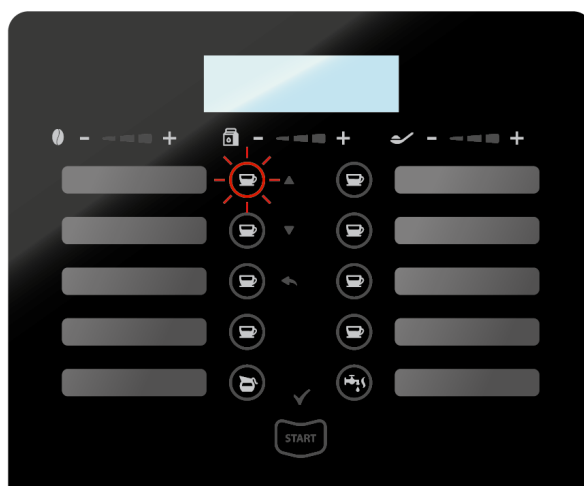

/5-9

- 8. Efter at drikkevarerne er blevet serveret, viser skærmen meddelelsen "Din drik er klar".

5.2 Kande-/cup-to-go-funktion

Kandetasten kan bruges til at fylde en mindre kande eller en cup-to-go i moderat størrelse (maks. 12 cm høj).

Denne funktion kan altid vælges og fravælges i løbet af valgprocessen. Når kandetasten lyser, er kandefunktionen valgt. Skærmen viser tilberedningsmængden.

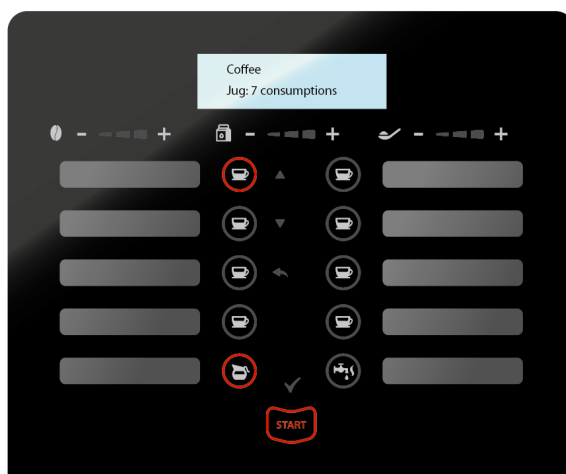

/5-10



ADVARSEL:

Varme drikke kan forårsage forbrændinger. Hold dine hænder væk fra koppen eller glasset, så længe automaten tilbereder din drik.

5.3 Skyllemenu og servicemenu

For almindelig vedligeholdelse er dispenseren udstyret med en Skyllemenu, med indstillinger for skylning af dispenseren, nulstilling af beholderniveauer og læsning af tællere.

Der findes mange flere valgmuligheder og indstillinger af produkterne og automaten i "Servicemenuen". Disse er udelukkende tilgængelige for en forhandler eller mekaniker med den tilhørende adgangskode. Disse indstillinger er ikke beregnet til almindelig vedligeholdelse og er ikke omfattet af denne brugervejledning.

Skyllemenuen aktiveres automatisk, når automatens låge åbnes, mens den er tændt. Navigationssymbolerne lyser nu (/5-11). Tryk på produkt- og starttasterne ved siden af de oplyste symboler for at navigere, bekræfte eller gå tilbage (/5-12).

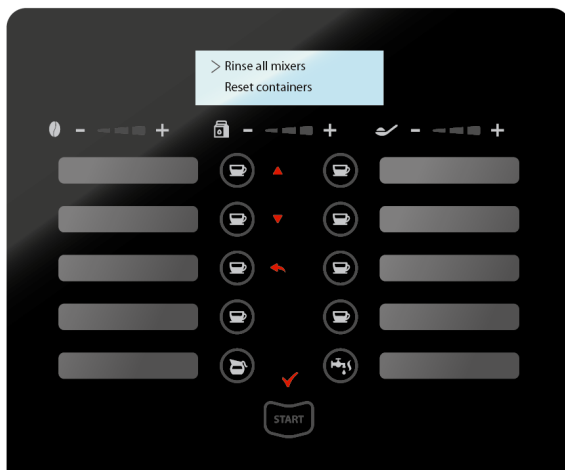

/5-11



/5-12

Rul op

Rul ned

Gå tilbage

Bekræ

Tryk på tasten gå tilbage for at forlade Skyllemenuen. Automaten vender tilbage til sin startposition. I menuen kan man rulle gennem indstillingerne ved hjælp af tasterne rul op og rul ned.

Følgende indstillinger er tilgængelige i Skyllemenuen:

Nr.	Dansk	Dutch
1	Skyl alle mixere	Alle mixers spoelen
2	Nulstil beholder	Reset container
3	Automat tændt	Machine aan
4	Læs tæller	Teller lezen
5	Total tæller	Totaal teller
6	Læs log	Log lezen
7	Adgangskode?*	Wachtwoord?*

*** Dette er porten til de underliggende servicemenuer. Kun beregnet til forhandleren.**

6 Vedligeholdelse

God vedligeholdelse er af største vigtighed. Hygiejne og en god kop kaffe hænger meget tæt sammen. Ved nøje at overholde anvisningerne kan automaten holdes ren på en ren og effektiv måde i overensstemmelse med de lokale bestemmelser.



ADVARSEL:

Sprøjt aldrig væsker ind i eller på automaten.

6.1 Adgang til vedligeholdelsesområdet

Man kan opnå adgang til vedligeholdelsesområdet ved at indsætte lågens nøgle i låsen og dreje den til højre. Nu kan frontlågen åbnes, hvorefter det øverste dæksel også kan åbnes. Spildbakken kan tømmes uden at åbne lågen.

Udvendige dele:

- 30 Frontlåge
- 31 Kabinet
- 32 Lågens nøgle
- 33 Kopplaceringsmærke
- 34 Spildbakkegitter
- 35 Spildbakke
- 36 Kopsensor
- 37 Brandinglys
- 38 Grænseflade
- 39 Informationsskærm

Indvendige dele:

- 40 Øverste dæksel
- 41 Produktbeholderdæksel
- 42 Produktbeholdere
- 43 Produktbeholderdyse
- 44 Miksereskål
- 45 Mikserlåsesystem
- 46 Produktudløb
 - a) pulverprodukter
 - b) varmt vand
- 47 Låge indvendigt panel
 - a) nederste panel
 - b) øverste panel
- 48 Lågeknop

Dele på bagsiden:

- 49 Hovedafbryder
- 50 Strømskik
- 51 Ventilationshuller
- 52 Vandindtag

Nødvendigt tilbehør til vedligeholdelse:

- børste
- opvaskemiddel

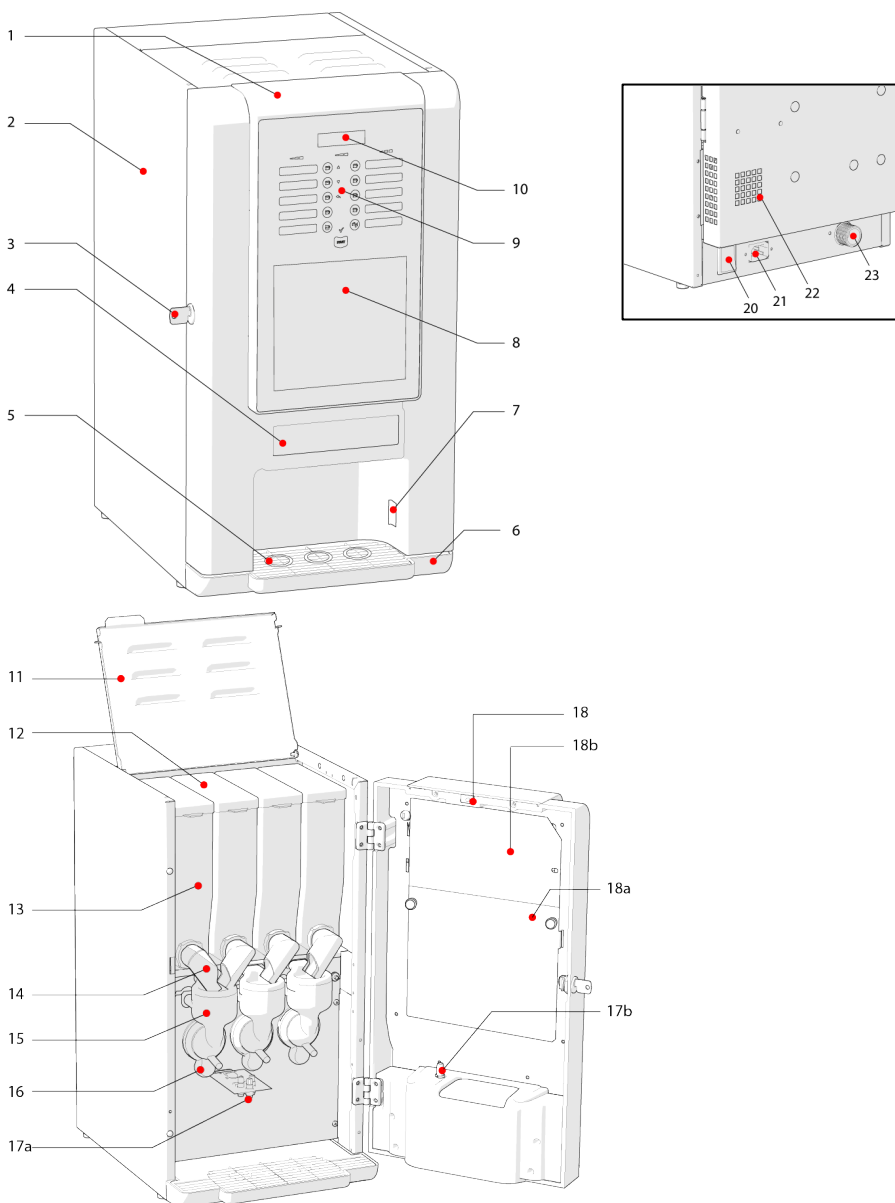

6.2 Adgang til serviceområdet



ADVARSEL:

Alle områder, hvor der skal bruges værktøjer til at opnå adgang, er en del af serviceområderne.

Adgang til serviceområdet er kun tilladt for personer, der har kendskab til og praktisk erfaring med automaten (en faguddannet og erfaren tekniker), specielt med henblik på sikkerhed og hygiejne.

6.3 Bundfrossen

Automaten må kun anvendes indendørs ved temperaturer mellem 10 og 32° C. Hvis automaten alligevel fryses ved et uheld, skal du gøre følgende:

1. Sluk automaten
2. Tag ledningen ud af stikkontakten
3. Sørg for, at omgivelsestemperaturen igen når op på rumtemperatur
4. Tilkald serviceteknikeren/forhandleren for at få automaten undersøgt
5. Tænd IKKE for automaten igen. De indvendige komponenter er fyldt med vand og kan blive beskadiget, hvis de fryses, hvilket kan betyde, at driften og sikkerheden ikke længere er sikret.

6.4 Skyllemenu

Ved at åbne lågen når automaten er tændt, bliver skyllemenuen tilgængelig. Denne menu er tilgængelig for operatøren og den indeholder funktioner for almindelig vedligeholdelse af automaten.



ADVARSEL:

Vedligeholdelse må kun udføres af operatøren eller servicemekanikeren. Selvom automaten ikke anvendes ret meget, skal dette udføres dagligt.

6.5 Daglig vedligeholdelse

Du må kun bruge vand til rengøring, eventuelt med lidt opvaskemiddel. Skyl altid grundigt efter med rent vand.

1. Åbn lågen til automaten for at aktivere Skyllemenuen.
2. Anbring en beholder eller lignende under udløbet.
3. Kontroller for eventuelle utætheder under skylningen.
4. Skyl mikersystemerne ved at vælge funktionen "Skyl alle miksere".

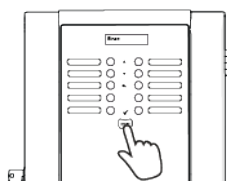

ADVARSEL: varmt vand!

Mikersystemerne er nu skyllet. Miksermotorerne vil altid køre kortvarigt.

5. Gentag denne skylning en gang.

- 6 Flyt forsigtigt spildbakken fra automaten, og fjern gitteret. Tøm spildbakken og rengør bakke og gitter med lunkent vand og en børste. Spildbakken må ikke komme i opvaskemaskinen, da det kan beskadige overfladen.



- 7 Rengør tilberedningsområdet.
 8 Sæt gitteret tilbage i spildbakken igen og sæt spildbakken på plads.
 9 Rengør ydersiden af automaten med en let fugtet klud.



- 10 Luk lågen.
 11 Tryk på tasten "Gå tilbage", hvis du vil forlade Skyllemenuen og genoptage normal drift.
 12 "Prøvesmag" de forskellige produkter.



BEMÆRK:

Sørg for, at alle aftagelige dele er sat tilbage på deres normale sted efter vedligeholdelse, inden du genstarter automaten.

6.6 Ugentlig vedligeholdelse

6.6.1 Rengøring af pulverblandere

- 1 Åbn automatens låge (automaten er i servicetilstand nu, og du kan se skyllemenuen på skærmen.
 2 Vend produktbeholderens dyser opad.

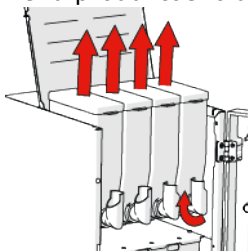

- 3 Tag produktbeholderne ud af automaten.
 4 Rengør miksersystemerne.
- Tag udløbsslangen af mikserhuset.
 - Drej mikserens låsering mod venstre.
 - Træk mikserhuset og tragten fremad, så de bliver adskilt fra mikserpladen.
 - Tag mikseromrøreren af mikserakslen.
 - Tag mikserpladen af ved at dreje den længere mod venstre indtil positionen.
 - Træk nu mikserpladen frem for at tage den af mikserbasen.
 - Rengør alle dele i en spand med varmt vand og børst dem rene.
 - Rengør udstødningskanalen.
 - Sæt alle delene i igen i omvendt rækkefølge. Når du

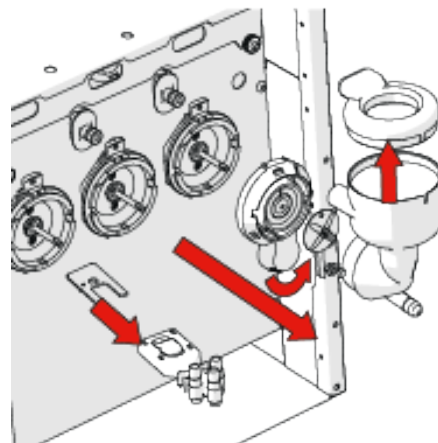

sætter mikserhuset og tragten på mikserpladen, skal du huske at dreje mikserpladen mod højre, indtil du kan høre et klik.

- 5 Rengør indersiden af automaten med en fugtig klud.

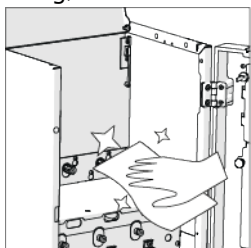

- 6 Sæt produktbeholderne tilbage i automaten igen, og sørg for, at dyserne vender i den rigtige retning.

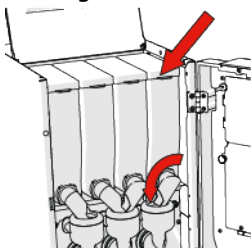

BEMÆRK!

Sørg for, at udløbene vendes nedad inde i tragten.

- 7 Skylling af mikserne → se afsnit 6.5 daglig vedligeholdelse.
8 Tøm og rengør spildbakken og spildbakkens rist, og sæt dem i igen.



BEMÆRK:

Spildbakken må ikke komme i opvaskemaskinen, da det kan beskadige overfladen.

- 9 Rengør ydersiden af automaten med ren, fugtig klud.



- 10 Luk det øverste låg.



BEMÆRK:

Sørg for, at alle aftagelige dele er sat tilbage på deres normale sted efter vedligeholdelse, inden du genstarter automaten.

- 11 Luk lågen.
12 Tryk på tasten "Gå tilbage", hvis du vil forlade Skyllemenueen og genoptage normal drift.
13 "Prøvesmag" en drik af de forskellige produkter.

6.6.2 Opfyldning af produktbeholdere

For at sikre fortsat drift kan denne automat kun fyldes med produkter, der er blevet anbefalet af din tekniker.

- 1 Åbn lågen til automaten.
- 2 Åbn det øverste låg.
- 3 Vend produktbeholdernes dyser opad.

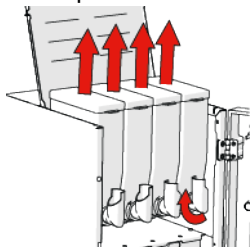

- 4 Tag produktbeholderne ud af automaten.
- 5 Tag lågene af produktbeholderne.
- 6 Fyld beholderne til maksimalt trefjerdedele af rumindholdet.

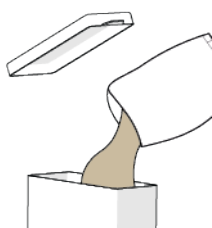

BEMÆRK!

Opfyldning til maksimum medfører spildt materiale og giver dårlig hygiejne. Overopfyldning kan forhindre, at automaten fungerer korrekt. Produkterne må ikke stemples ned!

- 7 Sæt lågene på produktbeholderne igen.
- 8 Sæt produktbeholderne tilbage i automaten.
- 9 Drej produktbeholdernes dyser tilbage i den rigtige position.

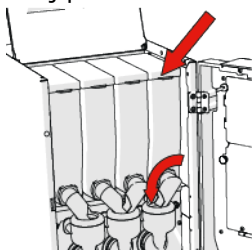

- 10 Skylning → se daglig vedligeholdelse afsnit 6.5.
- 11 Tilpas ingrediensstællerne.

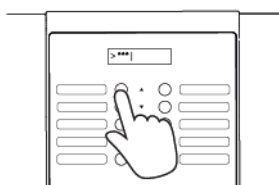

- 12 Luk det øverste låg.
- 13 Luk automaten.
- 14 "Prøvesmag" en drik af de forskellige produkter.

6.7 Månedlig vedligeholdelse

Ud over den ugentlige vedligeholdelse bør man også gøre følgende:

- 1 Tøm beholderne.



- 2 Kontroller, at der ikke sidder løse dele (f.eks. fjedre). Hvis det er tilfældet, bedes du kontakte forhandleren/servicenummer.
- 3 Rengør beholderne med varmt vand.
- 4 Sæt altid beholderne tilbage i en **helt tør** tilstand.

6.8 Halvårlig vedligeholdelse

For at automaten fortsat skal være sikker og hygiejnisk i drift, skal den gennemgå en planlagt vedligeholdelse hver 6. måned. Dette arbejde må udelukkende udføres af en autoriseret servicetekniker. Denne person gør brug af producentens træningsinformationer og servicemeddelelser.



BEMÆRK!

Ved korrekt rengøring forhindrer man dannelse af mikroorganismer og ophobning af snavs i automaten; i begge tilfælde medfører det smags- og kvalitetstab!

Grundig vedligeholdelse af dig og indgåelse af en rengøringsaftale reducerer problemer.

7 Fejl og reparationer

7.1 Visning af fejlmeddelelser

Denne automat er udstyret med en avanceret fejlanalysefunktion. Når der er noget galt, vises en meddelelse på skærmen. Ofte vil operatøren selv kunne løse disse fejl.

BEMÆRK! Løsningen af fejlen er kun ment som et forslag. Du skal se i de udvidede anvisninger under de relevante kapitler i denne manual for at finde løsningen på denne fejl. Hvis du ikke kan løse problemet, skal du henvende dig hos forhandleren.

Meddelelsestype	Meddelelse	Løsning
Advarsel	Automaten kræver service!	Advarer om at servicedatoen nærmer sig
Advarsel	Vandfilter skal skiftes	Advarer om at vandfilteret skal skiftes
Aktiv	Temperaturen er for lav	Vent, indtil vandtanken har nået den ønskede temperatur
Aktiv	Vandtanken fyldes	Vent, indtil vandtanken har nået niveauet for min. vand
Fejl	Spildbakken fuld	Tøm spildbakken
Fejl	Vandpåfyldning stoppet	Genopret vandforsyningen, og genstart automaten.
Fejl	... beholderen er tom	Fyld beholderen og nulstil tælleren
Vedligeholdelse	Servicedatoen er nået	Automaten skal have service af en operatøren
Vedligeholdelse	Vandfilteret skal skiftes	Vandfilteret har behov for at blive udskiftet
Alvorlig fejl	Vandtanksfejl	Tilkald tekniker

Øvrige funktionsfejl fremgår af nedenstående liste:

Funktionsfejl	Mulig årsag	Løsning/kontrol
Der kommer kun vand ud af automaten	Beholderen er tom	Fyld beholderen
	En beholder er blokeret En mikerskål er tilstoppet	Fjern blokeringen Rengør mikerskålen
Ingen handling/lys	Hovedafbryderen er slået fra	Slå hovedafbryderen til på bagsiden af automaten
	Ingen netspænding	Er strømkablet tilsluttet korrekt?
Produktet indeholder vand	Ophobning i beholderen eller pulveret er for gammelt	Drej beholderen en gang for at løsne produktet
	Beholderen er næsten tom	Fyld beholderen, og nulstil tælleren
Automaten beder dig om at anbringe en kop	Koppen er ikke anbragt korrekt	Anbring koppen korrekt
	Der anvendes en gennemsigtig kop (de kan ikke altid registreres!)	Brug glasfunktionen (se 5.1 punkt 6) eller brug en uigennemsigtig kop

7.2 Reparationer



ADVARSEL

Reparationer er arbejder, hvor det kræver værktøjer til at udføre dem. Sådanne reparationer kan kun udføres af autoriserede teknikere (se også afsnit 3.1). Der må kun anvendes originale dele til reparationerne.

Kravene, der stilles fra en tekniker, er:

- 1 Teknikeren skal være informeret om alle love og bestemmelser vedrørende elektriske forbindelser, elektriske symboler, etc.
- 2 Teknikeren har et godt kendskab til automaten gennem oplæring hos Veromatic International B.V. eller gennem lignende oplæring andetsteds.
- 3 Teknikeren anvender de anvisninger, diagrammer etc., der anvendes til denne type og model.
- 4 Teknikeren træffer alle sikkerhedsforanstaltninger for ham selv og andre, for at undgå at blive udsat for eventuelle farer, såvel elektriske som mekaniske.
- 5 Teknikeren er bevidst om de gældende retningslinjer for hygiejne.

Teknikeren skal træffe de følgende foranstaltninger for arbejder på denne automat:

- 1 Tag ledningen ud af stikkontakten.
- 2 Kontroller for at se om eventuelle jordforbindelser, der er blevet løsnet, fungerer igen.
- 3 Overhold alle generelle sikkerhedsforskrifter (se kapitel 1)

Hvis det er nødvendigt, at udskifte nogle dele, skal du kontakte din forhandler.

Anvend altid originale (reserve)dele ved udskiftning af dele, leveret af Veromatic International B.V. De lever op til skrappe kvalitetskrav, der sikrer, at automaten fortsætter med at fungere optimalt. Hvis der ikke anvendes originale dele, er garantien ugyldig, og Veromatic International B.V. hæfter ikke for eventuelle skader, der måtte opstå som et resultat af dette.

8 Ude af drift

8.1 Midlertidigt ude af drift

Hvis automaten ikke anvendes i en længere periode (startende ved omkring 4 uger) skal der tages følgende forholdsregler af en tekniker (af hygiejniske årsager):

- Sluk automaten, og lad den køle af / varme op i 24 timer.
- Tøm vandtanken.
- Tøm produktbeholderne (vend også fyldeanordningen (spiral) manuelt).
- Rengør automaten omhyggeligt (se kapitlet Vedligeholdelse).

Hvis det på et senere tidspunkt viser sig, at automaten har være ude af drift i en længere periode, skal følgende udføres af en servicetekniker:

- Kontroller alle komponenter med henblik på hygiejne og beskadigelse.
- Udskift om nødvendigt snavsede og beskadigede genstande.

Se afsnit 3.7 inden fornyet idrifttagning.

8.2 Bortskaffelse

Hvis automaten skal bortskaffes, skal en servicetekniker gøre følgende:

- Sluk automaten, og lad den køle af i 24 timer.
- Tøm vandtanken.
- Tøm produktbeholderne (vend også snekkedrevet manuelt).
- Rengør automaten omhyggeligt (se kapitlet Vedligeholdelse).
- Kontroller, at automaten er komplet.
- Aflever automaten.

Hvis automaten skal udskiftes med en ny automat fra Veromatic International B.V., vil den gamle automat blive taget retur af leverandøren til genanvendelse.

Der er betalt et bortskaffelsesgebyr for automater fra Veromatic International BV. Du kan bede din leverandør om at hente automaten og bringe den til specielt indrettede genbrugsstationer. Genbrugsstationen vil sikre, at automaten genanvendes på en måde, så den forvolder mindst mulig skade på miljøet.

9 Tekniske informationer

Dimensioner og vægt

Højde	594	mm
Bredde	310	mm
Dybde	461	mm
Vægt	21,0	kg

Kapacitet

Vandtank	1,75	dm ³ (liter)
Produktbeholder standard	2,0	dm ³ (liter)
Spildebakke	0,75 (sensorniveau) 1,5 (maks.)	dm ³ (liter)

Omgivende temperaturer

Ved drift	+10° til +32°	Celsius
Under transport og ved opbevaring	+0° til +50°	Celsius

Elektriske oplysninger

Strømforsyning	230	V~
Frekvens	50	Hz
Elektrisk kapacitet	2000	W
Elektrisk sikkerhedsklasse	Klasse I	
IP-klassifikation	IP20	
Forureningsklasse	2	
Overspændingskategori	II	

Vandtilførsel

Vandtilførsel	¾"	britisk standardgevind
Vandtryk	2,0 – 8,0	bar
	0,2 – 0,8	MPa
Vandlås	Veromatic International BV anbefaler brugen af en vandlås og påtager sig intet ansvar i forbindelse med vandskader, i tilfælde af at automaten bliver installeret uden en vandlås.	

9.1 9.1 EU-samsvarserklæring

DK	SV	FI	NO
EU-KONFORMITETS-ERKLÆRING	EU-FÖRSÄKRAN OM ÖVERENSSTÄMMEELSE	EU-KONFORMITÄTS-ERKLÄRUNG	EU-KONFORMITETS-ERKLÆRING
Veromatic International B.V.			
Donker Duyvisweg 56 NL-3316 BM Dordrecht The Netherlands/Holland			
erklærer hermed under eget ansvar, at produktet:	intygar härmed under eget ansvar att produkten:	Vakuutamme täten omalla vastuullamme, että tuote:	erklærer herved på eget ansvar at produktet:
Maskine af typen:	Automat till kontor typ:	Toimistokahvikone tyyppiä::	Automat type:
MBI01	MBI01	MBI01	MBI01
som denne erklæring vedrører, overholder følgende standarder:	som denna försäkran avser, överensstämmer med följande standarder:	Jota tämä ilmoitus koskee, noudattaa seuraavia standardi:	som denne erklæringen gjelder, er i samsvar med følgende normer:
EN 61000-3-2: 2014 EN 61000-3-3: 2013 EN 60335-1: 2012 EN 60335-2-75: 2004 EN 55014-1: 2017 EN 55014-2: 2015			
som denne erklæring vedrører, overholder følgende direktiv:	som denna försäkran avser, överensstämmer med följande direktiv:	Jota tämä ilmoitus koskee, noudattaa seuraavia direktiivejä:	som denne erklæringen gjelder, er i samsvar med følgende direktiver:
- 2014/30/EU EMC direktiv - 2014/35/EU lavspændingsdirektiv - 2011/65/EU RoHS direktiv - EF 1935/2004 Fødevarer sikker emballage - EF 2023/2006 Materialer og genstande i kontakt med fødevarer — god fremstillingsmæssig praksis - EF 10/2011 Plastmaterialer og -genstande i kontakt med fødevarer	- 2014/30/EU EMC direktivet - 2014/35/EU Lågspänningsdirektivet - 2011/65/EU RoHS direktivet - EC 1935/2004 Livsmedelssäkerhet – säkra förpackningar - EC 2023/2006 Material och produkter som är avsedda att komma i kontakt med livsmedel – god tillverkningsmed - EC 10/2011 Material och produkter av plast som kommer i kontakt med livsmedel	- 2014/30/EU EMC direktiivi - 2014/35/EU pienjännitedirektiivi - 2011/65/EU RoHS direktiivi - EY 1935/2004 Elintarviketurvallisuus – pakkausten turvallisuus - EY 2023/2006 Elintarvikkeiden kanssa kosketukseen joutuvat materiaalit ja tarvikkeet – hyvät tuotantotavat - EY 10/2011 Elintarvikkeiden kanssa kosketukseen joutuvat muoviset materiaalit ja tarvikkeet	- 2014/30/EU EMC Direktiv - 2014/35/EU Lavspenningsdirektiv - 2011/65/EU RoHS direktiv - EY 1935/2004 Matsikkerhet – sikker emballasje - EY 2023/2006 Materialer og artikler i kontakt med mat – god produksjonspraksis - EY 10/2011 Plastikkmaterialer og artikler i kontakt med mat
Dordrecht, the Netherlands, M. de Wildt Managing Director 			
Date: February 1 st 2019			

Inledning

Den här manualen är avsedd för:

- | | | |
|---|--------------------|---|
| 1 | Användaren | (den person som endast använder maskinen på utsidan) |
| 2 | Den driftansvarige | (rengör, underhåller och fyller på maskinen) |
| 3 | Service mekanikern | (tar maskinen i drift, ger anvisningar åt den driftansvarige och utför eventuella reparationer) |

När maskinen tas i drift utgår leverantören från att du är medveten om de säkerhetsåtgärder som gäller för installationen och användningen av maskinen.

Tillverkare:

VEROMATIC INTERNATIONAL BV
Donker Duyvisweg 56
3316 BM Dordrecht
Nederländerna

Inget av innehållet i den här utgåvan får kopieras, inklusive till en automatisk databas, och/eller publiceras i någon form eller på något sätt, oavsett om det är i elektronisk eller maskinell form, genom produktion av fotokopior, framställning av bilder eller på något annat sätt utan att detta har föregåtts av ett skriftligt tillstånd från Veromatic International B.V.

Den här manualen har utarbetats med största omsorg, men trots detta kan man inte göra gällande några rättsliga anspråk. Veromatic International B.V. behåller rätten att, utan förhandsavisering, ändra produkten.

Innehåll

Inledning	29	6.7	Månatligt underhåll	51
1 Viktigt	31	6.8	Halvårsvist underhåll.....	51
1.1	Säkerhetsföreskrifter	7	Felfunktioner och reparationsåtgärder	52
1.2	Användarnas kvalifikationer.....	7.1	Visning av felmeddelanden.....	52
1.3	Användningsförhållanden	7.2	Reparationer	53
1.4	Originaldelar.....	8	Nedmontering	54
1.5	Hygien.....	8.1	Tillfällig nedmontering	54
1.6	Ingredienser.....	8.2	Bortskaffning.....	54
1.7	Ventilationsöppningar	9	Tekniska specifikationer	55
1.8	Vattenfilter.....	9.1	EU-försäkran om överensstämmelse ...	56
1.9	Vattentemperatur.....			
1.10	Tillredningstid			
1.11	Elektrisk säkerhet			
1.12	Skadestånd och garanti.....			
2 Transport och uppackning	33			
2.1	Transport			
3 Installation	34			
3.1	Användning			
3.2	Allmänna riktlinjer för installation.....			
3.3	Uppställningsplats			
3.4	Vattenanslutning			
3.5	Elanslutning.....			
3.6	Placera aromakort.....			
3.6.1	Standardkonfiguration.....			
3.6.2	Installera aromakortet.....			
3.6.3	Använda en anpassad konfiguration 38			
3.7	Starta			
3.8	Anvisningar för den driftansvarige			
4 Inställningar	40			
4.1	Inledning			
4.2	Produkter			
4.3	Vattentemperatur.....			
5 Användning	41			
5.1	Tillreda en dryck			
5.2	Funktionen Ta med karaff/kopp			
5.3	Sköljmenyn och servicemenyn			
6 Underhåll	46			
6.1	Tillgång till underhållsområdet			
6.2	Tillgång till serviceområdet.....			
6.3	Nedfrusna fasta ämnen			
6.4	Sköljmenyn			
6.5	Dagligt underhåll.....			
6.6	Veckovist underhåll			
6.6.1	Rengöring av snabbmixrar			
6.6.2	Påfyllning av produktbehållare.....			

1 Viktigt

1.1 Säkerhetsföreskrifter

Den här maskinen är endast avsedd för tillredning av varma drycker som kaffe, latte, varm choklad, cappuccino eller varmt vatten. När man använder varmvatten-knappen kan man tillreda andra drycker, som till exempel varmt te.

Det är förbjudet att använda maskinen för andra ändamål än de som är beskrivna ovan. Placera inte maskinen i områden där rengöring sker med högtryckstvätt eller ånga.

Läs anvisningarna och i synnerhet de här säkerhetsföreskrifterna innan maskinen installeras eller tas i bruk. Förvara den här manualen nära maskinen så att du kan använda den vid ett senare tillfälle.

Med de nedanstående symbolerna anges VARNINGAR eller säkerhetsrisker:



VARNING

Anger en risksituation varigenom det kan uppstå allvarlig personskada, livsfara och/eller skada på maskinen.



OBSERVERA

Anger en risksituation varigenom det kan uppstå lindrig personskada och/eller skada på maskinen.



SE UPP

Fara för elektrisk spänning.

1.2 Användarnas kvalifikationer

Maskinen får inte användas av någon som har nedsatt fysisk, sensorisk eller mental förmåga eller saknar erfarenhet och nödvändig kunskap, förutom om användningen sker under tillsyn eller om ett skyddsombud har lärt personen att använda maskinen.

Barn får inte använda apparaten och måste hållas under uppsikt för att kontrollera att de inte leker med den.

1.3 Användningsförhållanden

Använd endast maskinen inomhus, inte utomhus. Placera maskinen på en frostfri plats (mellan 10 och 32 °C) där den inte utsätts för fukt eller mycket damm och inte kan bli föremål för besprutning med vätskor.

1.4 Originaldelar

Vid byte av delar ska man endast använda original (reserv) delar som kan beställas från Veromatic International B.V. Detsamma gäller för de nedanstående tillvalen. Delarna måste uppfylla stränga kvalitetskrav så att maskinen fortsätter fungera optimalt. I de fall man underlåter att använda originaldelar, upphör garantin att gälla och Veromatic International B.V. tar inte något ansvar för eventuella skador som har uppkommit till följd av underlåtelser.

1.5 Hygien

Underhåll maskinen enligt bestämmelserna för att upprätthålla god hygien och säkerhet. Rengör produktbehållarna och de borttagbara delar som kommer i kontakt med livsmedel enligt föreskrifterna i den här manualen och kontrollera att de är fullständigt torra innan du sätter in dem i maskinen igen.

1.6 Ingredienser

Beakta förvarings- och användningsbestämmelserna på ingrediensernas förpackningar. Kontrollera att ingredienserna inte blir fuktiga. Ta ut ingredienser som har förvarats för länge i en behållare eller om du är osäker på kvaliteten.

1.7 Ventilationsöppningar

Förhindra att föremål eller vätskor tränger in i maskinen genom ventilationsöppningarna. Bryt genast strömmen om det kommer in vätska i maskinen av misstag. Spruta under inga omständigheter vatten med en slang eller något annat verktyg mot maskinen.

1.8 Vattenfilter

Vattenfiltret (tillval) måste bytas ut var 6:e månad eller efter cirka 30 000 tillredda drycker. Din återförsäljare kan ge dig närmare information om detta. Om man använder ett vattenfilter för länge skadas maskindriften och hälsan kan äventyras.

Använd inte vattenfiltret i områden där det inte råder mikrobiologisk säkerhet eller där man inte känner till vattenkvaliteten. Följ installationsbestämmelserna enligt beskrivningen i avsnitt 3.1 eller följ installationsanvisningarna för vattenfiltret.

1.9 Vattentemperatur

I maskinen finns det också en vattentank med en vattentemperatur på 80–95°C. Vattnet hålls varmt länge, och till och med när maskinen är avstängd.

Håll händerna borta från pipen/koppen när du ska ta din dryck eller medan du sköljer maskinen så att det inte uppstår brännskador på grund av det heta vattnet.

1.10 Tillredningstid

Drycken tillreds och utskänkes så gott som exakt när man har valt den.

1.11 Elektrisk säkerhet



SE UPP:

Det är inte tillåtet att ta bort delar i de fall man behöver använda sig av verktyg. Detta får endast utföras av en certifierad tekniker. Läs även mer i avsnittet 3.1.

Använd inte föremål för att peta i maskinens olika öppningar och spruta inte in vatten i eller på maskinen. Placera inte heller maskinen i områden där det kan pågå städning med ånga eller högtryckstvättar.

1.12 Skadestånd och garanti

Enligt Veromatic International B.V.:s (Metaalunie) bestämmelser kan det inte och utfärdas det inga garantier för:

- normalt slitage
- externa skador
- felaktig eller omdömeslös användning
- installation, montering, modifiering eller reparation som inte har utförts enligt tillverkarens riktlinjer
- underlåtenhet att utföra eller felaktigt utfört underhåll
- defekter på eller olämplig användning av varor, material eller verktyg enligt anvisning eller tredje part

2 Transport och uppackning

2.1 Transport

Den här maskinen får endast transporteras i originalförpackningen. Nödvändiga anvisningar om förvaring och transport av den här produkten hittar man på förpackningen.

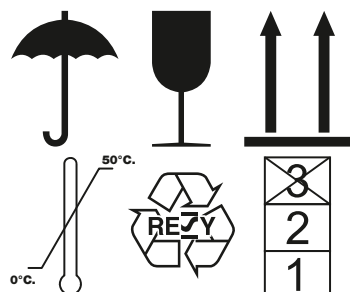

/2.1

Omgivningstemperatur

Vid användning	från +10 °C till +32°	Celsius
Vid transport och förvaring	från 0 °C till +50 °	Celsius

Mått för förpackning och transport vikt

Höjd	680	mm
Bredd	410	mm
Djup	595	mm
Vikt	24	kg

Kontrollera om förpackningen är skadad. Att använda en skadad maskin kan vara förenat med osäkerhet och en sådan maskin får inte tas i drift. Kontakta i så fall återförsäljaren.

Spara förpackningen om du tror att maskinen kan behöva flyttas vid en senare tidpunkt.

3 Installation



VARNING:

Den här maskinen får endast installeras av en behörig tekniker!

3.1 Användning

Den finns en schematisk framställning av hur man använder maskinen i 1-1:

Nr	Beskrivning
1	Vatteninlopp
2	Reducerventil (tillval)
3	Vattenfilter (tillval)
4	Inloppsventil
5	Backventil
6	Tank
7	Utloppsventil för mixrar
8	Tankavlopp
9	Produktbehållare
10	Mixerenheter

I den här maskinen tillreds drycker enligt principen om snabb tillredning.

Det heta vattnet som behövs för tillredningen kommer från en vattentank. I den här tanken håller sig vattentemperaturen konstant. Om vattennivån underskrider en viss nivå, öppnas inloppsventilen, så att kranvatten kan strömma in i tanken. Tack vare det vatten som redan finns i tanken och värmeelementet kan man vara säker på att det "tillförda nya" vattnet snabbt uppnår korrekt temperatur.

En bestämd mängd hett vatten och pulver tillreds och utskänkes samt sammanförs i en mixerenhet. I den här enheten blandas de båda komponenterna med hjälp av en snabbroterande mixer. Blandningen hälls, med eller utan en lösbar produkt, ut ur pipen i koppen eller karaffen.

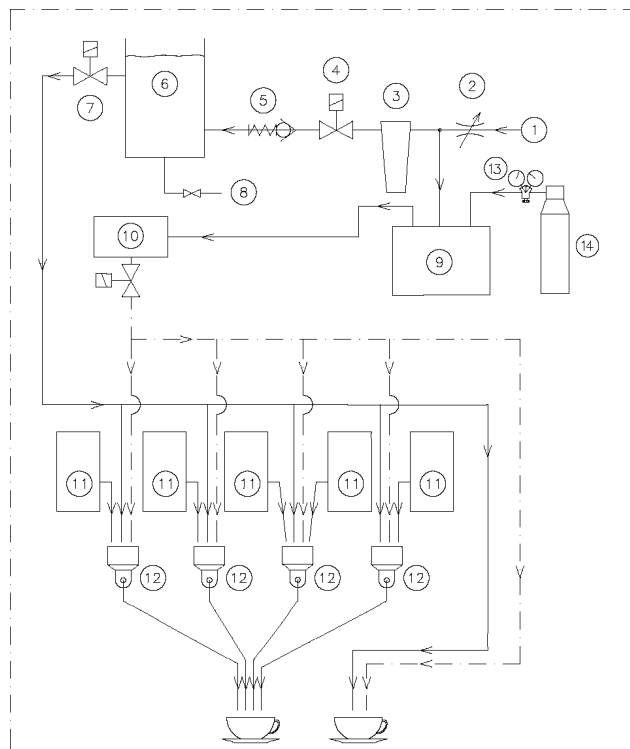

3-1

3.2 Allmänna riktlinjer för installation

Maskinen får endast installeras av en behörig servicetekniker. Den ifrågavarande teknikern måste följa de riktlinjer som har getts ut av maskintillverkaren enligt nationella och lokala juridiska riktlinjer. Teknikern ger den driftansvarige anvisningar om driften, underhållet och hur man går tillväga vid eventuella felfunktioner.

Det måste finnas ett tillräckligt skyddat vägguttag, som bevisligen är jordat, inom 1,5 meters räckhåll och en luftförsörd tvättmaskinskran.

Placera inte maskinen i områden där man rengör med hjälp av vattenstrålar eller ånga.

Förutom de rättsliga riktlinjer som en servicetekniker måste uppfylla ställer man på Veromatic International B.V. de nedanstående kraven på en servicetekniker:

- 1 Teknikern måste ha fått mycket god kännedom om maskinen genom utbildning som anordnats av Veromatic International B.V. eller liknande utbildning som har anordnats av någon annan utförare.
- 2 Teknikern måste följa de anvisningar, scheman osv. som gäller för den här typen eller modellen.
- 3 Serviceteknikern har god kännedom om tillämpliga riktlinjer för hygien.

3.3 Uppställningsplats

Använd endast maskinen inomhus, inte utomhus. Placera maskinen på en frostfri plats där den inte utsätts för fukt eller mycket damm och inte kan bli föremål för besprutning med vätskor. Använd inte maskinen på mer än 2 000 meter över havet.

Maskinen är uteslutande avsedd för hemmabruk, på kontoret eller inom den lättare industrin.

Maskinen är inte avsedd för användning i centralkök där man ofta rengör med vatten eller i dammiga miljöer. Om maskinen placeras i någon annan typ av miljö kan Veromatic International inte garantera att den fungerar korrekt eller dess säkerhet.

Placera inte maskinen i områden där man rengör med hjälp av vattenstrålar eller ånga.

Maskinen fungerar endast korrekt förutsatt att den installeras på ett **plant och stabilt** underlag, och inte vinklad.

Omgivningstemperaturen måste vara mellan +10 ° och +32 ° Celsius, annars fungerar inte maskinen korrekt.

Kontrollera att vägguttaget och vattenkranen inte är blockerade och lätta att komma åt när maskinen har placerats.

Huvudbrytaren är placerad bakom maskinen. Kontrollera att du alltid lätt kan komma åt den.

Kontrollera att elkabeln inte är skadad. En skadad elkabel måste bytas ut omgående!

Kontrollera att det fria utrymmet kring maskinen är tillräckligt. För minsta avstånd (i mm), se  3-1.

Placera maskinen så att maskinens högsta nivå befinner sig minst 120 cm ovanför golvytan.

Om man placerar enheten direkt under ett skåp, ska man se till att det fria utrymmet är minst 150 mm. Maskinen fungerar endast korrekt om kylluft kan tillföras och släppas ut. Av detta skäl har maskinen försetts med många ventilationsöppningar. Öppningarna får under inga omständigheter täckas över.

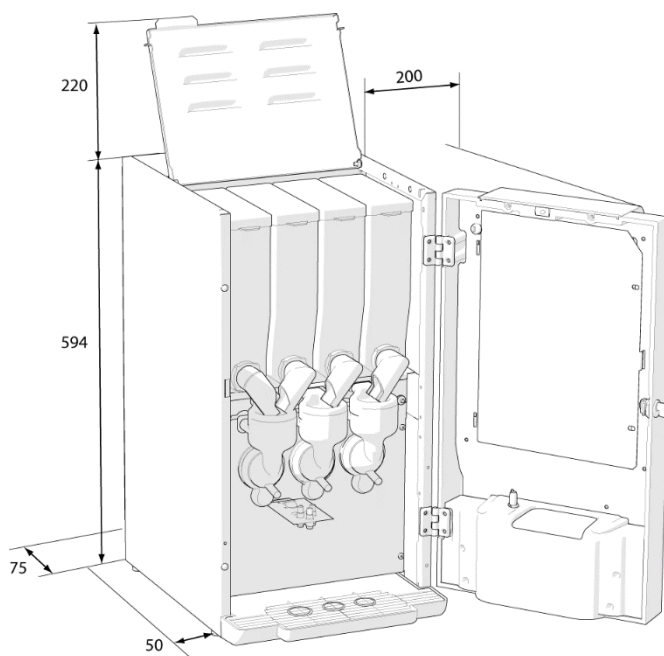

 3-2

3.4 Vattenanslutning

Specifikationer för vattenanslutning		
Vattenanslutning	¾ tum	BSP
Vattentryck	2,0–8,0	Bar
	0,2–0,8	MPa
Vattenlås	Veromatic International BV anger att man ska använda ett vattenlås och tar inte ansvar för vattensador, om maskinen installeras utan vattenlås.	
Vattenfilter	Installera ett vattenfilter för bästa smakkvalitet och reducera förekomsten av beläggningar samt följaktligen underhållet. Byt med jämna mellanrum ut vattenfiltret. Läs mer i specifikationen för vattenfiltret. Hos återförsäljaren kan du få mer information om vattenfilter och hur dessa ska installeras.	

Maskinen måste placeras på 1,5 meters avstånd från en luftförsedd tvättmaskinskran på ett stigande rör, som uppfyller vattenbolagets rådande bestämmelser och överensstämmer med det ovanstående driftstrycket.

Dispensern måste ha en böjlig slang (medföljer inte) som uppfyller kraven enligt landets aktuella vatten- och livsmedelsregler. På maskinsidan måste slangen ha en packningsring med tätning. Använd alltid en ny slang för vattenförsörjningen, oavsett om du använder en ny eller utbytt maskin. Återanvänd inte den gamla slangen av säkerhetsskäl.

Anslutning

1. Anslut vattenslangen till kranen.
2. Skölj noga igenom vattenförsörjning så att eventuell smuts inte kan tränga in i maskinen.
3. Vid användning av ett vattenfilter följer man tillhörande manuals installationsanvisningar.
4. Koppla vattenslangen till maskinens inloppsventil. Dra ordentligt åt packningsringen.
5. Kontrollera att det inte finns några knutar eller skador på slangen.
6. Öppna kranen.
7. Kontrollera att den inte läcker.

3.5 Elanslutning

- Maskinen måste anslutas med den medföljande strömkabeln.
- Det måste finnas en tillräckligt skyddad anslutning som bevisligen är jordad, inom 1,5 meters räckhåll.
- Använd en separat grupp som endast går till den här maskinen med en 16 A-säkring.

Elspecifikationer		
Nätanslutning	230	V
Frekvens	50	Hz
Effekt	2000	W
Skyddsklass	Klass I	
IP-klass	IP20	
Föroreningsgrad	2	
Överspänningskategori	II	



OBSERVERA:

Låt maskinen anpassa sig till omgivningarna. För detta ändamål ska man låta maskinen stå minst en halvtimme på driftstället före tillkoppling.

3.6 Placera aromakort

Maskinen är utrustad med två tomma aromakort och ett ark produktklistermärken. Före driftsättningen måste man sätta fast korrekt klistermärke på aromakorten och installera bakom glaset. Sätt fast klistermärkena enligt maskinkonfigurationen. Serviceteknikern kan på begäran ändra dessa inställningar.

3.6.1 Standardkonfiguration

Den nedanstående konfigurationen är som standard förprogrammerad.

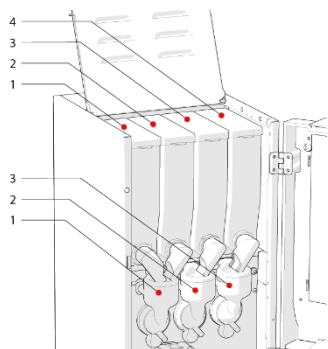

/3.2

Standardkonfiguration

Behållare	Produkt	Mixer
1	Socker	1
2	Mjölk	1
3	Kakao	2
4	Snabbkaffe	3

Standard-aromakortens inbördes ordning

Vänster aromakort	Höger aromakort
Kaffe	Caffè latte
Espresso	Dubbel espresso
Cappuccino	Latte macchiato
Wiener melange	Choklad
Kanna	Hett vatten

3.6.2 Installera aromakortet

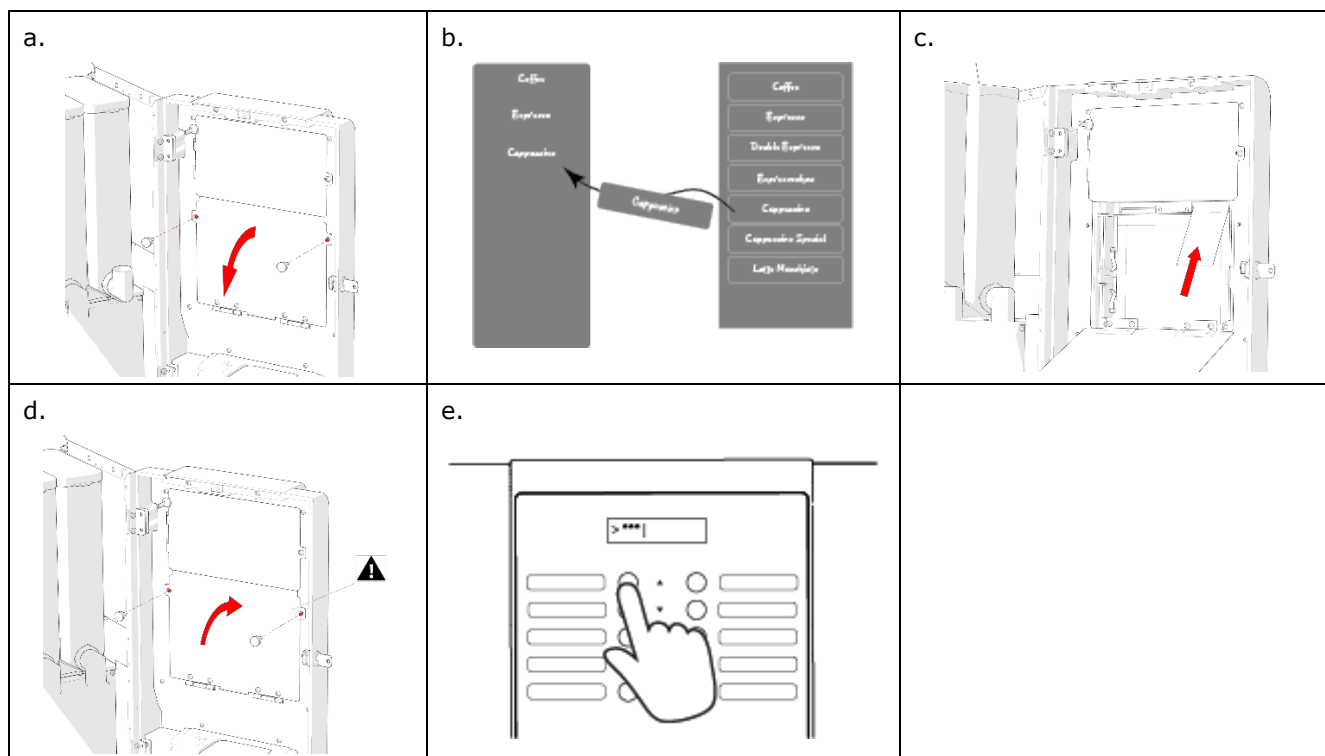

/3.3

1. Öppna den nedre panelen i luckan med de räfflade muttrarna, som tas bort för hand. (/3.3 a)
2. Sätt fast produktklistermärkena på aromakortet enligt standard- eller önskad konfiguration. (/3.3 b)
3. För in aromakortet i plasthållarens öppning (/3.3 c).
4. Stäng den innerpanelen med de räfflade muttrarna. (/3.3 d)

3.6.3 Använda en anpassad konfiguration

1. Stäng och öppna luckan igen för att starta Sköljmenyn.
2. Välj alternativet med lösenord och ange lösenordet. (/3.3 e)
3. Ändra knappkonfigurationen.
4. Gå ur menyn.

3.7 Starta



VARNING:

Detta får endast utföras av en behörig servicetekniker!

1. Öppna maskinens framlucka.
2. Ta ut produktbehållarna ur maskinen och håll utgången uppåt.
3. Fyll behållarna till max. tre fjärdedelar av den möjliga volymen. Tryck inte på innehållet. För typ av behållare och deras inbördes ordning, se avsnitt 3.6.1.



OBSERVERA!

Om man fyller på till maxnivån orsakar man spill och dålig hygien. Om man fyller på för mycket finns det risk att maskinen inte längre fungerar korrekt. Tryck inte ner produkterna!

4. Byt ut behållarna i maskinen.

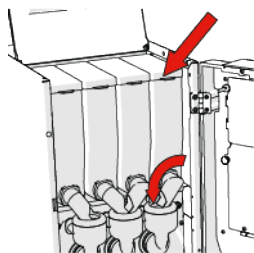

OBSERVERA!

Tänk på att utgångarna ska vara placerade nedåt i trumman.

- 5 Stäng luckan.
- 6 Slå på maskinen med strömbrytaren på maskinens baksida.
- 7 Tanken fylls med vatten. Ett meddelande med texten 'För låg temperatur' visas på displayen.
- 8 Vänta tills vattnet i tanken har uppnått rätt temperatur. (Meddelandet 'För låg temperatur' slutar att visas på skärmen.)
- 9 Öppna maskinluckan för att starta Sköljmenyn.
- 10 Skölj igenom alla maskinens ledningar via alternativet Sköljning.
- 11 Stäng maskinluckan.
- 12 Tryck på "Gå tillbaka"-knappen för att starta maskinen. Ställ in maskinen för önskad smak och mängd.
- 13 Välj alla produkter minst två gånger för att säkerställa att du har valt de korrekta inställningarna. Läs mer i kapitel 4 för anvisningar om hur man gör för att byta smakämne.

3.8 Anvisningar för den driftansvarige

När maskinen är installerad och gjorts driftklar, måste serviceteknikern informera den driftansvarige om att han eller hon ska använda sig av den här manualen avseende ansvarsfullt underhåll av maskinen och enligt lokala riktlinjer. I detta sammanhang är det helt avgörande att man säkerställer säkerhet och hygien.

4 Inställningar

4.1 Inledning

Det finns flera inbyggda motorer och ventiler som hjälper till att säkerställa att alla produktmått och vattenvolymer är lämpligt anpassade. Med modern elektronik kan man exakt ställa in olika driftstider. Serviceteknikern har möjlighet att, inom vissa gränser, välja bland flera olika kombinationer. När maskinen levereras från fabriken har den standardinställningar. Det är alltid möjligt att återgå till fabriksinställningarna. Återförsäljaren hjälper dig att ställa in maskinen enligt dina behov på plats hos dig.

Inställningar får endast göras av en behörig servicetekniker.

Inställningarna för produkt- och vattenvolymer kan skilja sig åt mellan maskiner. Till alla maskiner hör ett unikt maskinnummer med en lämplig programversion. Om du vill justera maskininställningarna behöver återförsäljaren ha tillgång till maskinnumret. Numret återfinns på identifieringsskylten som, beroende på modell, är fäst inuti maskinen på höger sidovägg, högst upp.

4.2 Produkter

Den här varuautomaten är endast avsedd för användning med torra snabbprodukter. Vid användning av andra produkttyper garanteras inte korrekt funktion. Vid användning av någon annan produkt är inte Veromatic International B.V. ansvarig för eventuella skador eller försämrade vattenkvalitet. Råd gör med återförsäljaren för att få reda på vilka produkter man kan använda.

Beakta bestämmelserna på produktförpackningen avseende hållbarhet och byte av använda produkter.

Maskinen är inställd på en specifik volym med ett förutbestämt blandningsförhållande och särskilda tider. På fabriken har man ställt in den här kaffemaskinen på ett optimalt sätt så att man får bästa kvalitet på koppinnehållet. Om man använder andra produkter kan man behöva göra specifika justeringar för att garantera bästa möjliga dryckeskvalitet. Återförsäljaren kan hjälpa dig att välja rätt produkter och tillhörande inställningar.

Produktmängden beror på:

- Hur länge motorn för produktbehållaren är på.
- Spiralskruven som används i produktbehållaren för att tillreda och utskänka snabbpulvret.
- Mängden vatten som tillsätts i mixern.

4.3 Vattentemperatur

Återförsäljaren kan reglera vattentemperaturen inuti tanken. I regel gäller följande:

- För låg temperatur ⇒ produkten löser inte upp sig tillräckligt mycket
- För hög temperatur ⇒ under vissa förhållanden kan vattnet börja koka, vilket leder till att maskinen stängs av med hjälp av en säkerhetsbrytare. I sådana fall måste en servicetekniker återställa maskinen innan den kan tas i drift igen

Driftsvattentemperaturen får inte underskrida 65° C. Vid lägre temperaturer dör inte bakterier och användarna kan utsättas för hälsorisker.

5 Användning

Maskin-gränssnittet består av:

- | | |
|-----------------------------------|---|
| 1: <u>Produkt</u> -knapparna 1-10 | (8 produkt-knappar; 1 varmvatten-knapp (höger längst ner); 1 karaff-knapp (vänster längst ner)) |
| 2: Navigationsindikeringar | (lysdioder) |
| Upp | (manövreras med <u>produkt</u> -knapp 1) |
| Ner | (manövreras med <u>produkt</u> -knapp 2) |
| Gå tillbaka | (manövreras med <u>produkt</u> -knapp 3) |
| Enter | (manövreras med <u>start</u> -knappen) |
| 3: Aromakort | |
| 4 <u>Start</u> -knapp | |
| 5: Sockerstyrka | (endast [-] och [+] är tryckknappar; de tre vita mittenområdena är endast indikeringslampor) |
| 6: Information | |
| 7: Mjölkkstyrka | (endast [-] och [+] är tryckknappar; de tre vita mittenområdena är endast indikeringslampor) |
| 8: Kaffestyrka | (endast [-] och [+] är tryckknappar; de tre vita mittenområdena är endast indikeringslampor) |

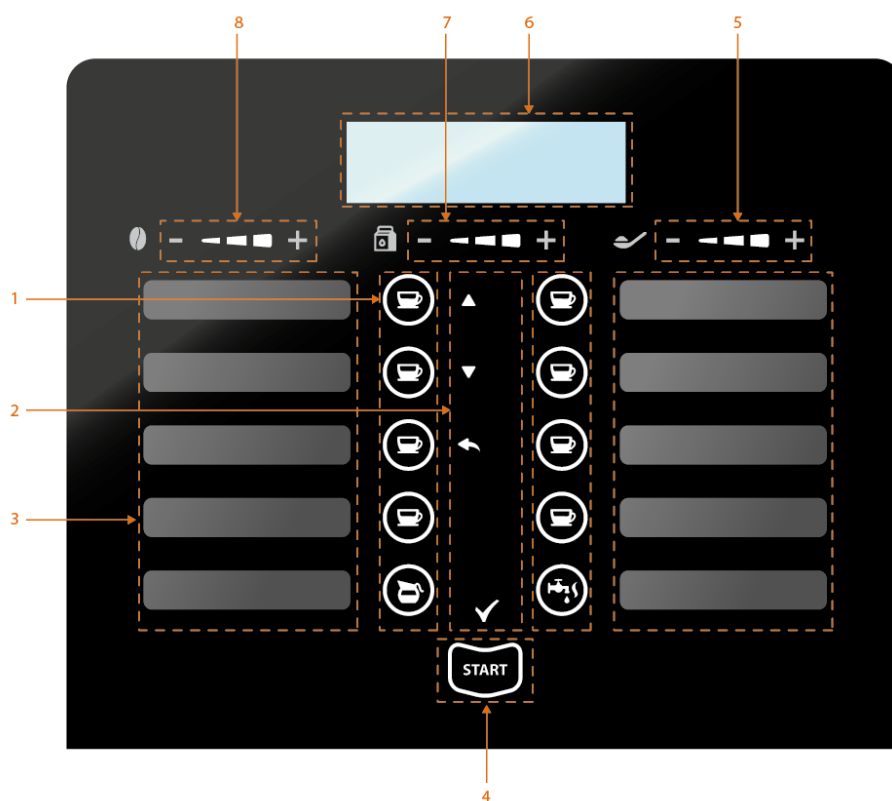

/5-1

Man skiljer mellan produkt/start-knappar (1 och 4) och navigationsindikeringar (2). När produkt/start-knapparna är på lyser de. Så är fallet när man ska välja en produkt eller ange ett lösenord. I inställningar används navigationsindikeringarna endast som indikeringar och måste manövreras via de intelligande produkt-/start-knapparna, eftersom man inte kan trycka på indikeringslamporna (/5-2).

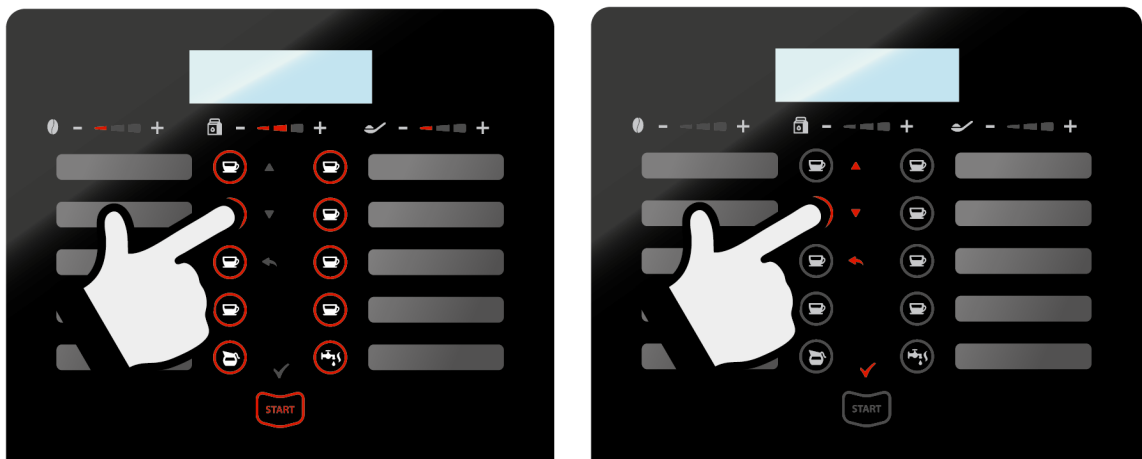

/5-2

5.1 Tillreda en dryck

- 1. Ställ en kopp på korrekt sätt enligt kopplacerings-klistermärket. För varmt vatten, ställ koppen till höger. För alla övriga drycker, ställ koppen till vänster. Följ anvisningarna på displayen. (/5-3)

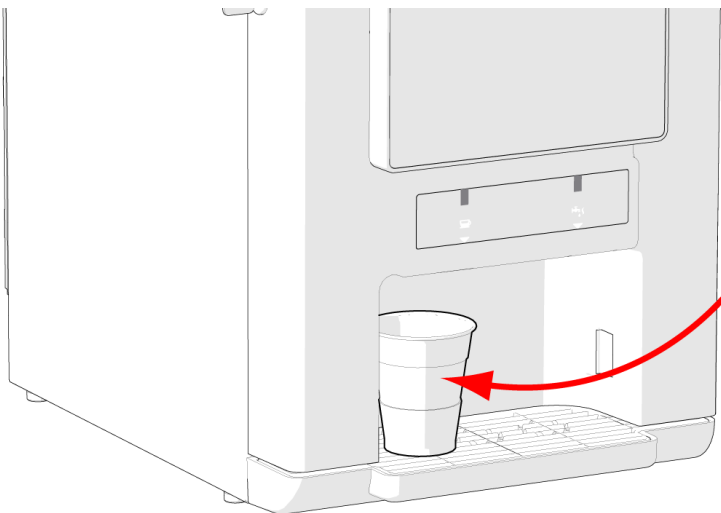

/5-3

- 2. Gränssnittet är i startläget. Alla valbara knappar lyser (/5-4).

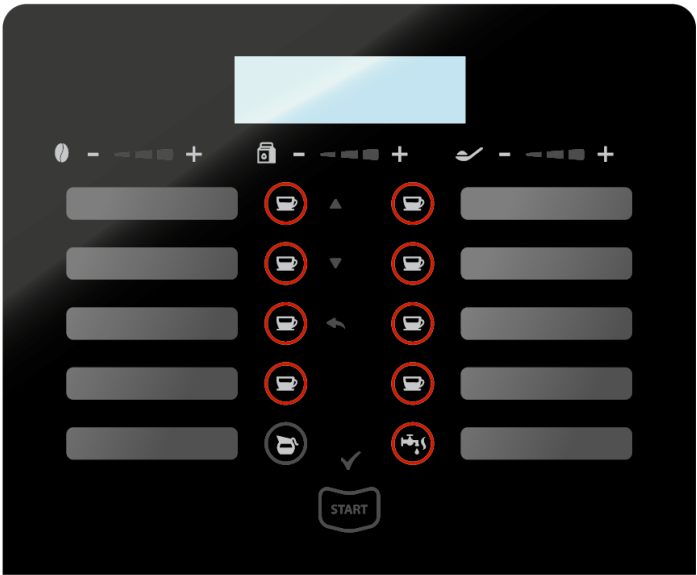

/5-4

- 3. Välj dryck genom att trycka på någon av de aktiverade produkt-knapparna. De övriga produktknapparna inaktiveras nu (/5-5). START-knappen aktiveras.

Obs! När det finns ett inkopplat betalsystem visas meddelandet "Otillräcklig kredit " om man trycker på START-knappen innan man har betalat.

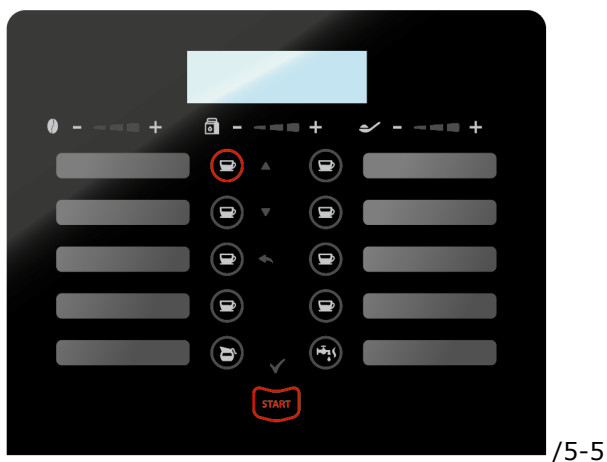

- 4. Om så önskas kan man justera dryckens styrka med hjälp av reglagen för styrka [-] eller [+]. Styrkan visas med hjälp av indikeringarna.

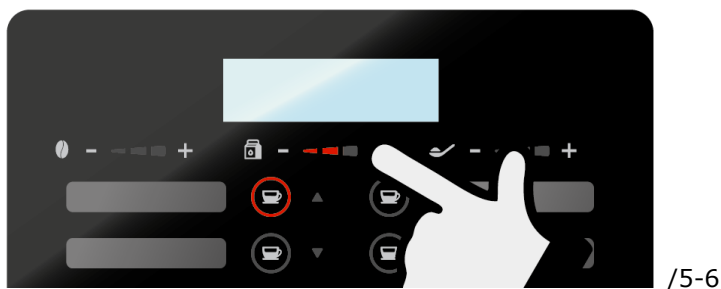

- 5. Om koppens sensor (när den är på) inte känner av koppen, tillreder inte maskinen någon dryck. På displayen visas texten "Placera kopp" (/5-7).

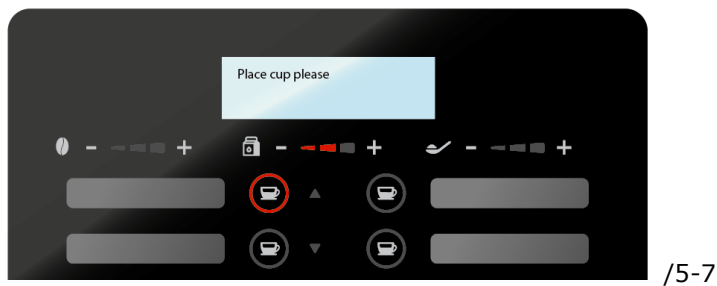

- 6. Om man använder ett glas och detta inte känns av, begär systemet att du bekräftar tillredningen (/5-8)

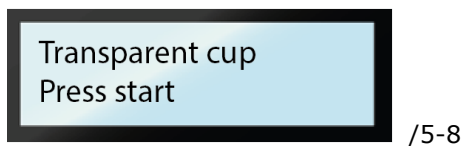

7. Tryck på start-knappen för att starta tillredningen av drycken. Den valda produkt-knappen blinkar under tillredningen (/5-9).

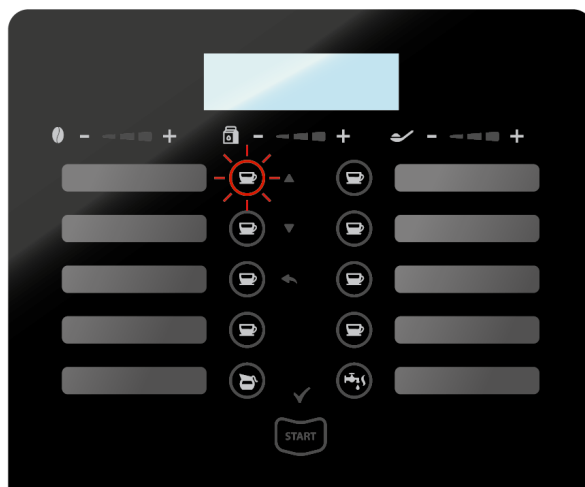

/5-9

8. När drycken har serverats visas meddelandet 'Din dryck är klar' på displayen.

5.2 Funktionen Ta med karaff/kopp

Man kan använda karaff-knappen för att fylla en liten karaff eller en medelstor kopp som man kan ta med sig (max. 12 cm hög).

Det är alltid möjligt att välja eller välja bort den här funktionen när man väljer dryck. När karaff-knappen tänds har man valt karaff-alternativet. På displayen ser man antalet portioner maskinen tillreder.

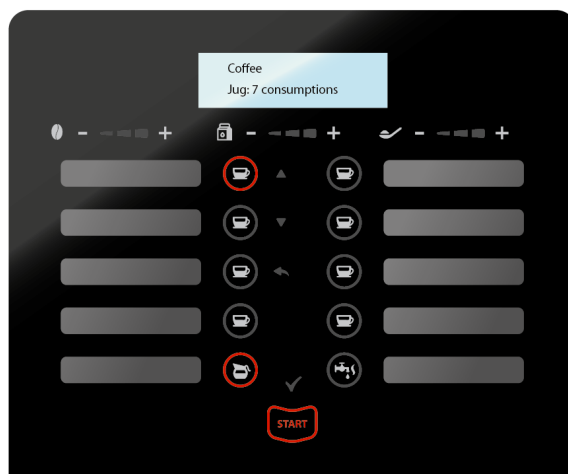

/5-10



VARNING:

Varma drycker kan ge upphov till brännskador. Håll undan händerna från koppen eller glaset medan maskinen matar ut drycken.

5.3 Sköljmenyn och servicemenyn

Med tanke på det regelbundna underhållet har man utrustat dispensern med en Sköljmeny där man kan välja att skölja dispensern, återställa behållarnivåerna eller läsa av räknare.

I "Servicemenyn" finns det många fler alternativ och inställningar för produkterna och maskinen. Endast en återförsäljare eller mekaniker har åtkomst till dessa i kombination med korrekt lösenord. Dessa inställningar avser inte regelbundet underhåll och beskrivs inte i den här användarmanualen.

Sköljmenyn aktiveras automatiskt när man öppnar maskinluckan så länge menyn är aktiverad. Nu tänds navigationssymbolerna (/5-11). Tryck på produkt- och start-knappen intill de tända symbolerna för att navigera, bekräfta eller gå tillbaka (/5-12).

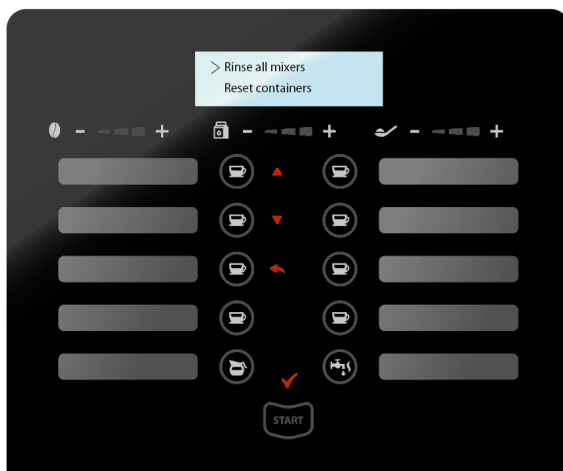

/5-11



Rulla upp



Rulla ner



Gå tillbaka



Enter /5-12

Tryck på bakåt-knappen för att gå ur Sköljmenyn. Maskinen återgår till startläget. I menyn kan man bläddra bland alternativen med rulla upp- eller rulla ner-knappen.

I Sköljmenyn kan man välja mellan de nedanstående alternativen:

Nr	Engelska	Nederländska
1	Skölj alla mixrar	Alle mixers spoelen
2	Återställ behållare	Reset container
3	Maskin på	Machine aan
4	Läsa av räknaren	Teller lezen
5	Total-räknare	Totaal teller
6	Läs protokoll	Log lezen
7	Lösenord?*	Wachtwoord?*

*** Detta är porten till servicemenyer som ligger längre ned. Endast avsedd för återförsäljaren.**

6 Underhåll

Det är av yttersta vikt att man är noga med underhållet. En god kopp kaffe kan inte produceras utan god hygien. Genom att alltid till punkt och pricka följa anvisningarna kan man hålla maskinen ren på ett säkert och effektivt sätt enligt de lokala bestämmelserna.



VARNING:

Spruta aldrig vätskor i eller mot maskinen.

6.1 Tillgång till underhållsområdet

Man kan komma åt underhållsområdet genom att sätta in lucknyckeln i lucklåset och vrida medurs. Nu går det att öppna framluckan och därefter det övre locket. Spillbrickan kan tömmas utan att luckan behöver öppnas.

Utvändiga delar:

- 1 Framlucka
- 2 Elskåp
- 3 Nyckel för lucka
- 4 Kopplageringsklistermärke
- 5 Galler för spillbricka
- 6 Spillbricka
- 7 Koppssensor
- 8 Teckenbelysning
- 9 Gränssnitt
- 10 Information

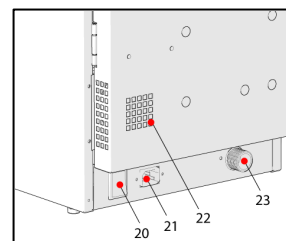
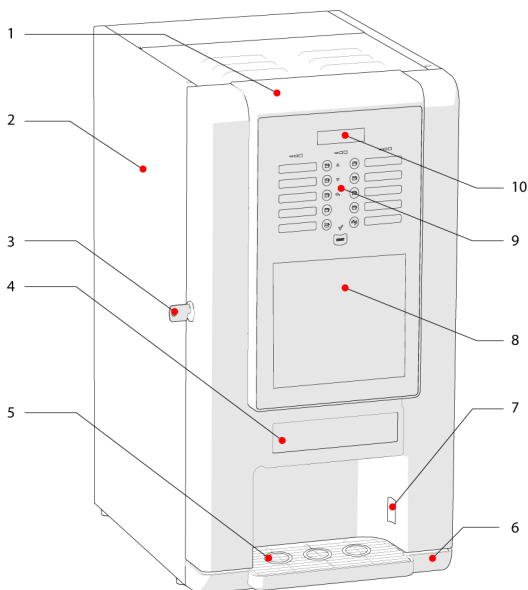

Invändiga delar:

- 11 Övre lock
- 12 Lock för produktbehållare
- 13 Produktbehållare
- 14 Pip för produktbehållare
- 15 Mixerskål
- 16 Mixerlåssystem
- 17 Produktutmatning
 - a) Snabbprodukter
 - b) Hett vatten
- 18 Innerpanel för lucka
 - a) Nedre panel
 - b) Övre panel
- 19 Luckbrytare

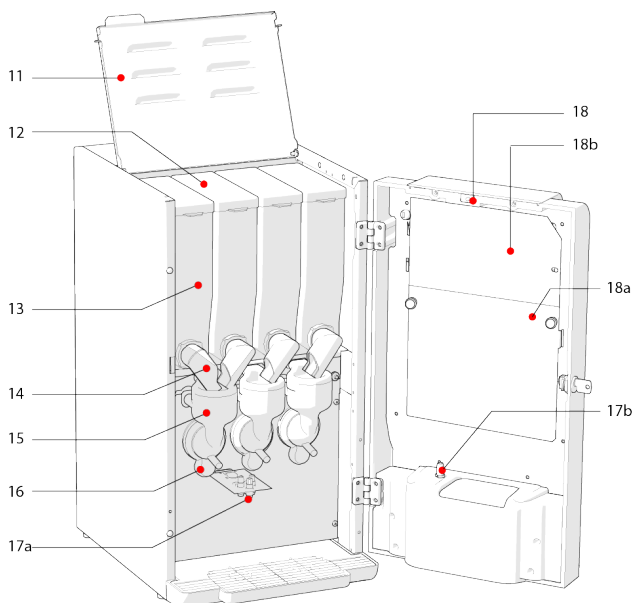

Delar på baksidan:

- 20 Huvudbrytare
- 21 Elkontakt
- 22 Ventilationshåll
- 23 Vatteninlopp

Nödvändiga tillbehör för underhåll:

- Borste
- Diskmedel



6-1

6.2 Tillgång till serviceområdet



VARNING:

Serviceområden är alla områden där man måste använda verktyg.

Endast personer som har kännedom om och praktisk erfarenhet av hur man använder produkten (en behörig och utbildad tekniker), i synnerhet beträffande säkerhet och hygien, får tillgång till underhållsområdet.

6.3 Nedfrusna fasta ämnen

Man får endast använda apparaten inomhus vid temperaturer på mellan 10 till 32° C. Om apparaten ändå skulle vara frusen ska man vidta de nedanstående åtgärderna:

1. Stäng av maskinen
2. Dra ut kontakten ur vägguttaget
3. Se till att omgivningstemperaturen återfår rumstemperatur
4. Kontakta serviceteknikern/återförsäljaren för att få apparaten kontrollerad
5. Starta INTE om maskinen. De invändiga delarna är vattenfyllda, vilket innebär att de kan skadas om de fryser och om så sker går det inte längre att garantera att apparaten går att använda eller är säker.

6.4 Sköljmenyn

Om man öppnar luckan medan maskinen är på kan man gå till sköljmenyn. Den här menyn kan användas av den driftansvarige och har funktioner för regelbundet maskinunderhåll.



VARNING:

Underhåll får endast utföras av den driftansvarige eller en servicemekaniker. Även i de fall maskinen endast används i ringa omfattning måste den underhållas dagligen.

6.5 Dagligt underhåll

För rengöring får man endast använda vatten, med eventuellt tillägg av lite diskmedel. Skölj alltid noga med rent vatten.

1. Öppna maskinluckan för att starta Sköljmenyn.
2. Placera en behållare eller något lirkande under utloppet.
3. Kontrollera om det läcker under sköljningen.
4. Välj funktionen 'Skölj alla mixrar' för att skölja igenom mixersystemen.

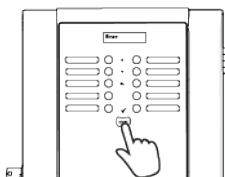

VARNING: hett vatten!

Nu är mixersystemen genomsköljda. Mixermotorerna körs också en kort stund.

5. Genomför sköljningen en gång till.
6. Ta försikt bort maskinens spillbricka och gallret. Töm spillbrickan och rengör brickan samt gallret med ljummet vatten och en borste. Diska inte spillbrickan i diskmaskin eftersom ytan kan skadas.



- 7 Rengör dispenserytan.
- 8 Sätt tillbaka gallret i spillbrickan och därefter spillbrickan.
- 9 Rengör maskinens utsida med en lätt fuktad trasa.



- 10 Stäng luckan.
- 11 Tryck på "Gå tillbaka"-knappen för att gå ur Sköljmenyn och återuppta vanlig drift.
- 12 Provsma alla produkter.



OBSERVERA:

När man är klar med underhållet ska man kontrollera att alla löstagbara delar sätts tillbaka på rätt plats innan maskinen startas om.

6.6 Veckovist underhåll

6.6.1 Rengöring av snabbmixrar

- 1 Öppna maskinluckan (maskinen är nu i serviceläge och på skärmen visas sköljmenyn).
- 2 Vrid produktbehållarnas pipar uppåt.

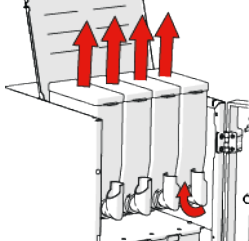

- 3 Ta ut produktbehållarna ur maskinen.
- 4 Rengör mixersystemen.
 - Ta bort den utvändiga slangen från mixerhuset.
 - Vrid mixer-låsringen moturs.
 - Dra mixerhuset och trumman framåt så att de lossar från mixerplattan.
 - Ta bort mixerspaden från mixeraxeln.
 - Ta bort mixerplattan genom att fortsätta vrida moturs till läget.
 - Dra nu fram mixerplattan för att lösgöra den från mixerbasen.
 - Rengör alla delar i en hink med varmt vatten och en borste.
 - Rengör avloppsroret.
 - Byt ut alla delar i omvänd ordning. Glöm inte att vrida mixerplattan medurs tills det hörs ett klick när mixerhuset och trumman placeras på mixerplattan.

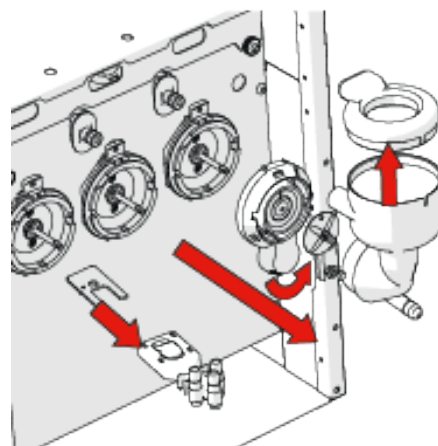

- 5 Rengör maskinens insida med en fuktad trasa.

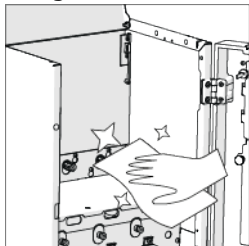

- 6 Sätt tillbaka produktbehållarna i maskinen och säkerställ att piparna pekar åt rätt håll.

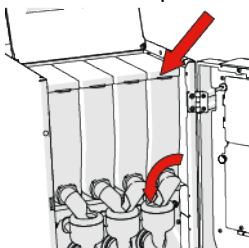

OBSERVERA!

Tänk på att utgångarna ska vara placerade nedåt i trumman.

- 7 För sköljning av mixrarna, → se avsnittet 6.5 Dagligt underhåll.
8 Töm och rengör spillbrickan och spillbrickans galler och byt ut dem.

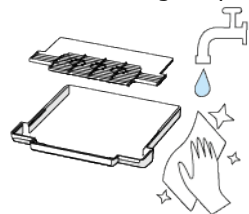

OBSERVERA:

Diska inte spillbrickan i diskmaskin eftersom ytan kan skadas.

- 9 Rengör maskinens utsida med en ren fuktad trasa.



- 10 Stäng det övre locket.



OBSERVERA:

När man är klar med underhållet ska man kontrollera att alla löstagbara delar sätts tillbaka på rätt plats innan maskinen startas om.

- 11 Stäng luckan.
12 Tryck på "Gå tillbaka"-knappen för att gå ur Sköljmenyn och återuppta vanlig drift.
13 Provdrick alla produkter.

6.6.2 Påfyllning av produktbehållare

För att maskinen ska fortsätta fungera korrekt kan den bara fyllas på med produkter som återförsäljaren rekommenderar.

- 1 Öppna maskinluckan.
- 2 Öppna det övre locket.
- 3 Vrid produktbehållarnas pipar uppåt.

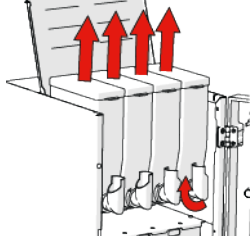

- 4 Ta bort produktbehållarna från maskinen.
- 5 Lossa locken från produktbehållarna.
- 6 Fyll behållarna till max. tre fjärdedelar av den möjliga volymen.

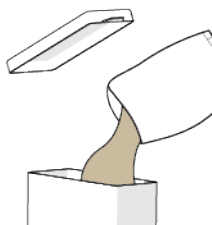

OBSERVERA!

Om man fyller på till maxnivån orsakar man spill och dålig hygien. Om man fyller på för mycket finns det risk att maskinen inte längre fungerar korrekt. Tryck inte ner produkterna!

- 7 Byt ut locken på produktbehållarna.
- 8 Sätt tillbaka produktbehållarna i maskinen.
- 9 Vrid tillbaka produktbehållarnas pipar så att de är i korrekt läge.

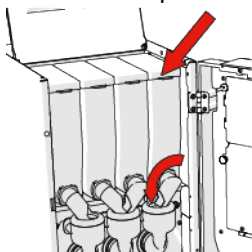

- 10 För sköljning →, läs i avsnittet om dagligt underhåll 6.5.
- 11 Justera ingrediensräknarna.

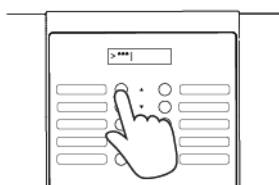

- 12 Stäng det övre locket.
- 13 Stäng maskinen.
- 14 Provdrick alla produkter.

6.7 Månatligt underhåll

Förutom det som ingår i det veckovisa underhållet, ska man även:

- 1 Töm behållarna.



- 2 Kontrollera att det inte finns lösa delar (som fjädrar). Om så är fallet ska man kontakta återförsäljaren/ringa servicenumret.
- 3 Rengöra behållarna med varmt vatten.
- 4 När man ställer tillbaka behållarna måste de alltid vara **helt torra**.

6.8 Halvårsvist underhåll

För fortsatt säker och hygienisk maskindrift måste maskinen underhållas var sjätte månad enligt ett särskilt schema. Detta får endast utföras av en behörig servicetekniker. Den här personen använder utbildningsmaterial och servicemeddelanden från tillverkaren.



OBSERVERA!

Genom korrekt rengöring förhindrar man att det bildas mikroorganismer och ansamlas smuts i maskinen; i båda fallen blir följden försämrade smak och kvalitet!

Om man underhåller maskinen grundligt och ingår ett rengöringsavtal minimerar problemen.

7 Felfunktioner och reparationsåtgärder

7.1 Visning av felmeddelanden

På den här maskinen kan man använda sig av avancerade felanalyser. Om det har uppstått ett fel visas ett meddelande på displayen. För det mesta kan den driftansvarige åtgärda felen på egen hand.

OBSERVERA! De åtgärder som presenteras här är endast avsedda som tips. Läs de utförliga anvisningarna i den här manualens olika kapitel för att få information om hur man kan åtgärda felet. Om du inte kan åtgärda felet på egen hand ska du kontakta återförsäljaren.

Meddelandetyp	Meddelande	Lösning
Varning	Maskinen behöver service!	Varning för att servicedatum snart har uppnåtts
Varning	Vattenfiltret behöver snart bytas	Varning varmed anges att vattenfiltret behöver bytas ut
Upptagen	För låg temperatur	Vänta tills tanken har uppnått nödvändig temperatur
Upptagen	Tanken fylls på	Vänta tills tanken har uppnått lägsta vattennivå
Fel	Spillbrickan är full	Töm spillbrickan
Fel	Fyllning av tank avbruten	Återställ vattenförsörjningen och starta sedan om maskinen
Fel	... behållaren är tom	Fyll på behållaren och återställ räknaren
Underhåll	Servicedatum uppnått	Maskinen behöver service
Underhåll	Vattenfiltret är mättat	Vattenfiltret behöver bytas
Allvarligt fel	Fel på tank	Ring driftansvarig

Nedan listas andra typer av felfunktioner:

Felfunktion	Möjlig orsak	Lösning/kontrollera
Maskinen matar bara vatten	Behållaren är tom	Fyll på behållaren
	En behållare är blockerad En mixerskål är igentäppt	Ta bort blockeringen Rengör mixerskålen
Det händer ingenting/apparaten lyser inte	Huvudbrytaren är frångkopplad	Slå på huvudbrytaren på maskinens baksida
	Ingen nätspänning	Är elkabeln korrekt inkopplad?
Det finns vatten i produkten	För gamla övergångar i behållaren eller för gammalt pulver	Vrid en gång på behållaren så att produkten lossnar
	Behållaren är nästan tom	Fyll på behållaren och nollställ räknaren
Maskinen begär kopplacering	Koppen är inte korrekt placerad	Placera koppen korrekt
	Det används en genomskinlig kopp (detta upptäcks inte alltid!)	Använd glasfunktionen (läs mer under 5.1 punkt 6) eller en ogenomskinlig kopp

7.2 Reparationer



VARNING

Med reparationer avses alla åtgärder som innefattar arbeten med verktyg för maskinen. Dyliga reparationer får endast utföras av behöriga tekniker (läs även mer i avsnittet 3.1). För alla typer av reparationsarbeten är det endast tillåtet att använda originaldelar.

De nedanstående kraven på en tekniker måste vara uppfyllda:

- 1 Teknikern måste upplysas om alla lagar och bestämmelser gällande elanslutningar, elektriska symboler osv.
- 2 Teknikern måste ha fått mycket god kännedom om maskinen genom utbildning som anordnats av Veromatic International B.V. eller liknande utbildning som har anordnats av någon annan utförare.
- 3 Teknikern följer de anvisningar, scheman osv. som gäller för den här typen eller modellen.
- 4 Teknikern vidtar samtliga säkerhetsåtgärder för sin egen och andras skull så att varken han/hon eller andra utsätts för fara, varken elektrisk eller maskinell.
- 5 Teknikern är väl medveten om de tillämpliga riktlinjerna om hygien.

Medan han eller hon utför arbeten med den här maskinen måste teknikern vidta de nedanstående försiktighetsåtgärderna:

- 1 Dra ut kontakten ur vägguttaget.
- 2 Kontrollera om det finns jordade anslutningar som har lossnat och fungerar igen.
- 3 Följ alla allmänna säkerhetsbestämmelser (se kapitel 1)

Kontakta återförsäljaren om det saknas delar.

Vid byte av delar ska man endast använda original (reserv) delar från Veromatic International B.V. Med dessa uppfyller man stränga kvalitetskrav, vilket betyder att maskinen fortsätter att fungera optimalt. I de fall man underlåter att använda originaldelar, upphör garantin att gälla och Veromatic International B.V. tar inte något ansvar för eventuella skador som har uppkommit till följd av underlåtelser.

8 Nedmontering

8.1 Tillfällig nedmontering

Om du inte kommer att använda maskinen under en längre tid (ungefär på fyra veckor eller längre) måste en servicetekniker vidta de nedanstående åtgärderna (av hygienskäl):

- Stäng av maskinen och låt den svalna/värmas upp under ett dygn.
- Töm tanken på vätska.
- Töm produktbehållarna (vänd också för hand på vevpåfyllaren (spiralen)).
- Rengör noggrant maskinen (läs i kapitlet Underhåll).

Om det i efterhand skulle visa sig att maskinen har varit ur drift under en längre tid, måste man överlåta de nedanstående åtgärderna åt en tekniker:

- Kontrollera alla komponenter med tanke på hygien och skador.
- Byt vid behov ut smutsiga eller skadade artiklar.

Före återtagning i drift, se avsnittet 3.7.

8.2 Bortskaffning

Om man behöver bortskaffa maskinen ska en servicetekniker gå tillväga på följande sätt:

- Stäng av maskinen och låt den svalna i upp till ett dygn.
- Töm tanken på vätska.
- Töm produktbehållarna (vänd också för hand på snäckdrivningen).
- Rengör noggrant maskinen (läs i kapitlet Underhåll).
- Kontrollera att maskinen är intakt.
- Lämna in maskinen.

Om tanken är att maskinen ska bytas ut mot en ny maskin från Veromatic International B.V. återförs den gamla maskinen till leverantören för återvinning.

För apparater från Veromatic International B.V. har man erlagt en avgift för bortskaffningen. Du kan be leverantören hämta maskinen och transportera den till särskilda anvisade återvinningsstationer. Genom att lämna in maskinen till en återvinningsstation kan man vara säker på att maskinen återvinns på det sätt som har minst skadlig miljöpåverkan.

9 Tekniska specifikationer

Mått och vikt

Höjd	594	mm
Bredd	310	mm
Djup	461	mm
Vikt	21,0	kg

Kapacitet

Tank	1,75	dm ³ (liter)
Standard-produktbehållare	2,0	dm ³ (liter)
Spillbricka	0,75 (sensornivå) 1,5 (max)	dm ³ (liter)

Omgivningstemperatur

Vid användning	från +10 °C till +32°	Celsius
Vid transport och förvaring	från 0 °C till +50 °	Celsius

Elspecifikationer

Nätanslutning	230	V
Frekvens	50	Hz
Effekt	2000	W
Skyddsklass	Klass I	
IP-klass	IP20	
Föroreningsgrad	2	
Överspänningskategori	II	

Vattenanslutning

Vattenanslutning	¾ tum	BSP
Vattentryck	2,0–8,0	Bar
	0,2–0,8	MPa
Vattenlås	Veromatic International BV anger att man ska använda ett vattenlås och tar inte ansvar för vattenskador, om maskinen installeras utan vattenlås.	

9.1 EU-försäkran om överensstämmelse

DK	SV	FI	NO
EU-KONFORMITETS-ERKLÄRING	EU-FÖRSÄKRAN OM ÖVERENSSTÄMMESE	EU-KONFORMITÄTS-ERKLÄRUNG	EU-KONFORMITETS-ERKLÆRING
Veromatic International B.V.			
Donker Duyvisweg 56 NL-3316 BM Dordrecht The Netherlands/Holland			
erklærer hermed under eget ansvar, at produktet:	intygar härmed under eget ansvar att produkten:	Vakuutamme täten omalla vastuullamme, että tuote:	erklærer herved på eget ansvar at produktet:
Maskine af typen:	Automat till kontor typ:	Toimistokahvikone tyyppiä::	Automat type:
MBI01	MBI01	MBI01	MBI01
som denne erklæring vedrører, overholder følgende standarder:	som denna försäkran avser, överensstämmer med följande standarder:	Jota tämä ilmoitus koskee, noudattaa seuraavia standardi:	som denne erklæringen gjelder, er i samsvar med følgende normer:
EN 61000-3-2: 2014 EN 61000-3-3: 2013 EN 60335-1: 2012 EN 60335-2-75: 2004 EN 55014-1: 2017 EN 55014-2: 2015			
som denne erklæring vedrører, overholder følgende direktiv:	som denna försäkran avser, överensstämmer med följande direktiv:	Jota tämä ilmoitus koskee, noudattaa seuraavia direktiivejä:	som denne erklæringen gjelder, er i samsvar med følgende direktiver:
- 2014/30/EU EMC direktiv - 2014/35/EU lavspændingsdirektiv - 2011/65/EU RoHS direktiv - EF 1935/2004 Fødevarer sikker emballage - EF 2023/2006 Materialer og genstande i kontakt med fødevarer — god fremstillingsmæssig praksis - EF 10/2011 Plastmaterialer og -genstande i kontakt med fødevarer	- 2014/30/EU EMC direktivet - 2014/35/EU Lågspänningsdirektivet - 2011/65/EU RoHS direktivet - EC 1935/2004 Livsmedelssäkerhet – säkra förpackningar - EC 2023/2006 Material och produkter som är avsedda att komma i kontakt med livsmedel – god tillverkningsmedel - EC 10/2011 Material och produkter av plast som kommer i kontakt med livsmedel	- 2014/30/EU EMC direktiivi - 2014/35/EU pienjännitedirektiivi - 2011/65/EU RoHS direktiivi - EY 1935/2004 Elintarviketurvallisuus – pakkausten turvallisuus - EY 2023/2006 Elintarvikkeiden kanssa kosketukseen joutuvat materiaalit ja tarvikkeet – hyvät tuotantotavat - EY 10/2011 Elintarvikkeiden kanssa kosketukseen joutuvat muoviset materiaalit ja tarvikkeet	- 2014/30/EU EMC Direktiv - 2014/35/EU Lavspenningsdirektiv - 2011/65/EU RoHS direktiv - EY 1935/2004 Matsikkerhet – sikker emballasje - EY 2023/2006 Materialer og artikler i kontakt med mat – god produksjonspraksis - EY 10/2011 Plastikkmaterialer og artikler i kontakt med mat
Dordrecht, the Netherlands, M. de Wildt Managing Director 			
Date: February 1 st 2019			

Johdanto

Tämä opas on tarkoitettu seuraavien henkilöiden käyttöön:

- | | | |
|---|------------------|--|
| 1 | Käyttäjä | (henkilö, joka käyttää laitetta pelkästään ulkoapäin) |
| 2 | Omistaja | (puhdistaa, ylläpitää ja täyttää laitteen) |
| 3 | Huoltomekaanikko | (ottaa laitteen käyttöön, opastaa omistajaa ja suorittaa mahdollisia korjaustöitä) |

Laitteen käyttöönoton yhteydessä hankkija olettaa, että olet tietoinen laitteen asennuksen ja käytön edellyttämistä turvatoimenpiteistä.

Valmistaja:

VEROMATIC INTERNATIONAL BV
Donker Duyvisweg 56
3316 BM Dordrecht
The Netherlands

Mitään tässä julkaisussa olevaa ei saa kopioida, sisällyttää automaattiseen tietokantaan ja/tai julkaista missään muodossa, elektronisesti, mekaanisesti, valokopioina, kuvina tai muutoin, ilman Veromatic International B.V.:ltä etukäteen saatua kirjallista lupaa.

Vaikka tämä opas on laadittu äärimmäisen huolellisesti, sitä ei voi käyttää perusteena lakisääteisille vaateille. Veromatic International B.V. pidättää oikeuden tuotteen muuttamiseen ilman etukäteen annettua ilmoitusta.

Sisältö

Johdanto	57	6.8 Puolen vuoden välein suoritettava kunnossapito	78
1 Tärkeää	59	7 Häiriöt & korjaukset	79
1.1 Turvallisuusmääräykset	59	7.1 Häiriöviestit näytöllä.....	79
1.2 Käyttäjän pätevyys.....	59	7.2 Korjaukset	80
1.3 Käyttöympäristö	59	8 Käytöstä poisto	81
1.4 Alkuperäiset osat	59	8.1 Väliaikainen käytöstä poisto	81
1.5 Hygienia	59	8.2 Hävittäminen	81
1.6 Ainekset.....	60	9 Tekniset tiedot	82
1.7 Tuuletusaukot.....	60	9.1 EU-vaatimustenmukaisuusvakuutus	83
1.8 Vesisuodatin	60		
1.9 Veden lämpötila	60		
1.10 Annostelu-aika	60		
1.11 Sähköturvallisuus.....	60		
1.12 Vastuu ja takuu	60		
2 Kuljetus ja pakkauksesta purkaminen	61		
2.1 Kuljetus	61		
3 Asennus	62		
3.1 Käyttö	62		
3.2 Yleiset asennusohjeet	62		
3.3 Asennuspaikka.....	63		
3.4 Vesiliitäntä	63		
3.5 Sähköliitäntä	64		
3.6 Makukorttien sijoittaminen	64		
3.6.1 Vakiokokoonpano	64		
3.6.2 Makukorttien asennus	65		
3.6.3 Muokatun kokoonpanon käyttö.....	65		
3.7 Käynnistys	66		
3.8 Ohjeita omistajalle	66		
4 Säädot	67		
4.1 Johdanto.....	67		
4.2 Tuotteet.....	67		
4.3 Veden lämpötila	67		
5 Käyttö	68		
5.1 Juoman valmistus	69		
5.2 Kannu- / muki mukaan -toiminto	71		
5.3 Huuhteluvalikko ja huoltovalikko	71		
6 Kunnossapito	73		
6.1 Pääsy kunnossapitoalueelle	73		
6.2 Pääsy huoltoalueelle	74		
6.3 Jäätäneet aineet	74		
6.4 Huuhteluvalikko	74		
6.5 Päivittäinen kunnossapito.....	74		
6.6 Viikoittainen kunnossapito.....	75		
6.6.1 Instant-sekoitinten puhdistaminen .	75		
6.6.2 Tuotesäiliön täyttäminen	77		
6.7 Kuukausittainen kunnossapito.....	78		

1 Tärkeää

1.1 Turvallisuusmääräykset

Laitte on tarkoitettu ainoastaan kuumien juomien, kuten kahvin, latten, kaakaon, cappucinon ja kuuman veden valmistamiseen. Kuuman veden painikkeella voidaan valmistella muita kuumia juomia, kuten teetä.

Laitteen käyttö muihin kuin yllä kuvattuihin tarkoituksiin on kiellettyä. Älä laita laitetta paikkoihin, joissa käytetään korkeapainetta tai höyryä puhdistamiseen.

Lue ohjeet ja erityisesti turvallisuusohjeet ennen tämän laitteen asentamista tai käyttöä. Säilytä tätä opasta laitteen lähellä niin, että se on aina käytettävissä.

Seuraavat symbolit tarkoittavat VAROITUKSIA tai turvallisuusriskejä:



VAROITUS

Tarkoittaa riskialtista tilannetta, joka saattaa johtaa vakaviin vammoihin, hengenvaaraan ja/tai laitteen vaurioitumiseen.



HUOMIO

Tarkoittaa riskialtista tilannetta, joka saattaa johtaa lieviin vammoihin ja/tai laitteen vaurioitumiseen.



HUOMAA

Sähköjännitteen aiheuttama vaara.

1.2 Käyttäjän pätevyys

Tätä laitetta ei ole tarkoitettu sellaisten henkilöiden käytettäväksi, joiden fyysiset, aistilliset tai henkiset kyvyt ovat heikentyneet tai joilla ei ole riittävää kokemusta ja tietämystä, ellei turvallisuudesta vastaava henkilö valvo heitä tai ole opastanut heitä laitteen käytössä.

Lapset eivät saa käyttää laitetta, ja heitä on opastettava niin, että voidaan varmistaa, etteivät he leiki laitteella.

1.3 Käyttöympäristö

Laitetta saa käyttää ainoastaan sisätiloissa. Laitteen käyttöympäristön lämpötilan on oltava 10–32° C. Laitetta ei saa altistaa kosteudelle tai liialliselle pölylle eikä siihen saa suihkuttaa nesteitä.

1.4 Alkuperäiset osat

Osia vaihdettaessa saa käyttää vain alkuperäisiä (vara-) osia, jotka tilataan Veromatic International B.V.:ltä. Tämä koskee myös mainittuja lisävarusteita. Osien on vastattava ankariin laatuvaatimuksiin, joiden avulla taataan laitteen optimaalinen toiminta. Käytettäessä muita kuin alkuperäisiä osia, takuu raukeaa eikä Veromatic International B.V. ole vastuussa tällaisesta toiminnasta johtuvista vahingoista.

1.5 Hygienia

Hyvän hygienian ja turvallisuuden takaamiseksi laitetta on tärkeä huoltaa määräysten mukaisesti. Puhdista tuotesäiliöt ja irrotettavat osat, jotka ovat kosketuksissa elintarvikkeiden kanssa tässä oppaassa ilmoitettujen määräysten mukaan ja varmista, että ne ovat täysin kuivia ennen niiden laittamista takaisin laitteeseen.

1.6 Ainekset

Huomioi aineksien pakkauksia koskevat säilytys- ja käyttömääräykset. Varmista, että ainekset eivät kostu. Poista ainekset, jotka ovat olleet säiliössä liian pitkään, tai jos et ole varma niiden laadusta.

1.7 Tuuletusaukot

Estä osien tai nesteiden pääsy laitteen sisään tuuletusaukkojen kautta. Jos laitteen sisään pääsee vahingossa nesteitä, irrota pistoke välittömästi pistorasiasta. Älä koskaan suihkuta vettä letkulla tai muuten levitä suoraan laitteeseen.

1.8 Vesisuodatin

Vesisuodatin (valinnainen) on vaihdettava 6 kuukauden välein tai n. 30 000 juoman valmistuksen jälkeen. Lisätietoja saat jälleenmyyjältäsi. Liian pitkään käytetty vesisuodatin haittaa laitteen toimintaa ja saattaa olla terveydelle vaarallista.

Älä käytä vesisuodatinta alueilla, joilla vesi ei ole mikrobiologisesti turvallista tai veden laadusta ei ole tietoa. Noudata luvussa 3.1 kuvattuja asennusmääräyksiä tai noudata vesisuodattimen asennusohjeita.

1.9 Veden lämpötila

Laitteessa on vesiboileri, jossa olevan veden lämpötila on 80–95 °C. Vesi säilyy kuumana pitkän aikaa, myös sen jälkeen, kun laite on sammutettu.

Varo nokasta tulevaa / kupissa olevaa kuumaa vettä ottaessasi valmiin juoman tai huuhtelun aikana välttääksesi kuuman veden aiheuttamat palovammat.

1.10 Annostelu-aika

Juoma annostellaan lähes välittömästi valinnan jälkeen.

1.11 Sähköturvallisuus



HUOMAA:

Osa ei saa irrottaa, mikäli sen irrottaminen vaatii työkaluja. Ainoastaan lisensoitu teknikko saa irrottaa tällaisia osia. Katso myös luku 3.1.

Älä työnnä esineitä laitteen aukkoihin äläkä suihkuta vettä laitteen sisään tai päälle. Laitetta ei myöskään saa sijoittaa paikkaan, jossa höyry- tai korkeapainelaitteita käytetään puhdistukseen.

1.12 Vastuu ja takuu

Viitaten Veromatic International BV:n toimitusehtoihin (Metaalunie – hollantilainen järjestö pienille ja keskisuurille metalliteollisuuden yrityksille) viitaten yhtiö ei ole vastuussa eikä takuu koske seuraavia tilanteita:

- normaali kuluminen
- ulkoinen vaurio
- virheellinen ja epäviisas käyttö
- asennus-, kokoonpano-, muutos- tai korjaustyöt, joita ei ole suoritettu valmistajan antamien ohjeiden mukaan
- väärin suoritettavat kunnossapitotyöt tai kunnossapitotöiden laiminlyönti
- vialliset tai soveltuvat tuotteet, käytetyt materiaalit tai työkalut tai kolmannen osapuolen tällaiset

2 Kuljetus ja pakkauksesta purkaminen

2.1 Kuljetus

Laitteen saa kuljettaa vain sen alkuperäisessä pakkauksessa. Tämän laitteen varastointiin ja kuljetukseen liittyvät, välttämättömät ohjeet ovat pakkauksessa.

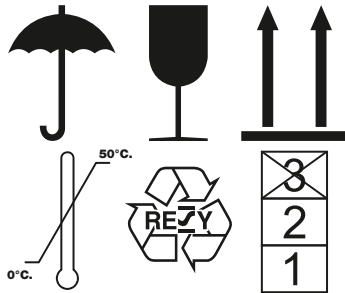

/2.1

Ympäristön lämpötila

Käytön aikana	+10–32 °	celsiusta
Kuljetuksen ja varastoinnin aikana	+0–50°	celsiusta

Pakkauksen koko ja kuljetuspaino

Korkeus	680	mm
Leveys	410	mm
Syvyys	595	mm
Paino	24	kg

Tarkasta pakkaus vaurioiden varalta. Vaurioitunut laite saattaa olla vaarallinen eikä sitä saa ottaa käyttöön. Ota tällaisessa tilanteessa yhteyttä jälleenmyyjääsi.

Säilytä pakkaus, jos laite todennäköisesti myöhemmin siirretään toiseen paikkaan.

3 Asennus



VAROITUS:

Vain pätevä huoltoteknikko saa asentaa laitteen!

3.1 Käyttö

Laitteen käyttö on kuvattu kaaviomuodossa kohdassa 1-1:

Nro Kuvaus

- | | |
|----|----------------------------------|
| 1 | Veden sisäänotto |
| 2 | Pienennysventtiili (valinnainen) |
| 3 | Vesisuodatin (valinnainen) |
| 4 | Imuventtiili |
| 5 | Vastaventtiili |
| 6 | Boileri |
| 7 | Poistiventtiili sekoittimiin |
| 8 | Boilerin tyhjännys |
| 9 | Tuotesäiliöt |
| 10 | Sekoitinyksiköt |

Tämän laitteen juomat valmistetaan instant-periaatteella.

Tarvittava kuuma vesi saadaan vesiboilerista. Tässä boilerissa veden lämpötila pidetään vakiona. Jos veden lämpötila laskee alle tietyn tason, tuloventtiili aukeaa, jolloin hanavesi valuu boileriin. Jo boilerissa oleva vesi ja lämmityselementti varmistavat yhdessä, että "uusi" vesi saavuttaa nopeasti oikean lämpötilan.

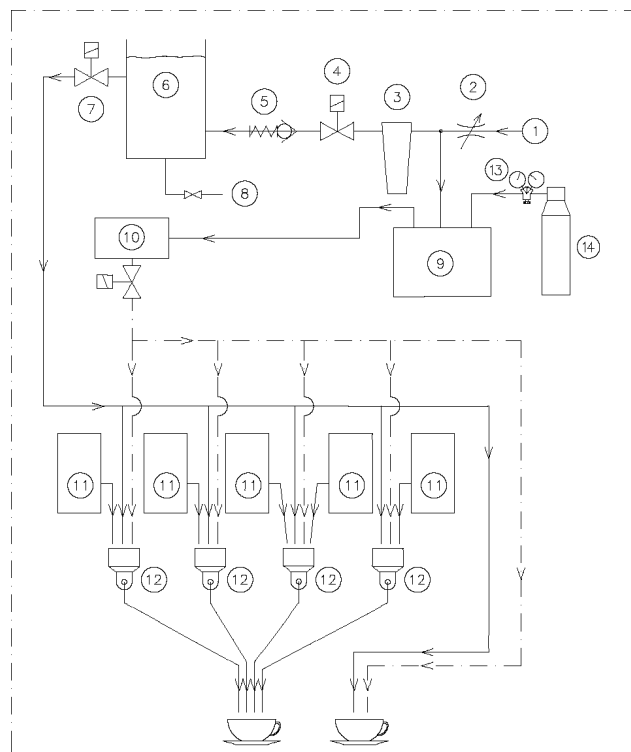

3-1

Tietty määrä kuumaa vettä ja jauhetta annostellaan sekoitinyksikköön. Tässä yksikössä molemmat komponentit sekoitetaan nopeasti pyörivän sekoittimen avulla. Tämä seos kaadetaan joko sellaisenaan tai yhdessä toisen liukenevan tuotteen kanssa nokasta kuppiin tai dekanteriin.

3.2 Yleiset asennusohjeet

Vain pätevä huoltoteknikko saa asentaa laitteen. Tämän tekniikon on noudatettava laitteen valmistajan laatimia ohjeita yhdessä kansallisten ja paikallisten, lakisääteisten määräysten lisäksi. Teknikko opastaa omistajaa laitteen käytössä, kunnossapidossa ja mahdollisten häiriötilanteiden yhteydessä toimimisessa.

Riittäväällä sulakkeella suojatun ja maadoitetun pistorasian on oltava 1,5 metrin säteellä, ja lisäksi käytössä on oltava ilmastettu pesukoneen vesihana.

Älä sijoita laitetta paikkoihin, jotka puhdistetaan vesisuihkun tai höyryn avulla.

Lakisääteisten, huoltoteknikkoa koskevien edellytysten lisäksi Veromatic International BV asettaa myös seuraavat vaatimukset huoltoteknikolle:

- 1 Teknikolla on oltava Veromatic International B.V.:ltä tai saatu koulutus tai muu vastaava koulutus niin, että hän tuntee laitteen.
- 2 Tekniikon on noudatettava ohjeita, kaavioita jne., jotka koskevat tätä laitetyyppiä ja -mallia.
- 3 Tekniikon on tunnettava hyvin voimassa olevat, hygieniaa koskevat määräykset.

3.3 Asennuspaikka

Laitte on tarkoitettu käytettäväksi ainoastaan sisätiloissa. Laitetta ei saa käyttää matalissa lämpötiloissa. Laitetta ei saa altistaa kosteudelle tai liialliselle pölylle eikä siihen saa suihkuttaa nesteitä. Laitetta ei saa käyttää yli 2000 metrin korkeudessa.

Laitte on tarkoitettu käytettäväksi vain kotitalous-, toimisto- tai kevyissä teollisuusympäristöissä. Laitetta ei saa käyttää ammattikeittiöissä, joissa puhdistaminen tapahtuu usein vedellä ja joissa ympäristö on pölyinen. Jos laitetta käytetään muissa kuin sallituissa käyttöpaikoissa, Veromatic International ei takaa sen oikeanlaista toimintaa ja turvallisuutta.

Älä sijoita laitetta paikkoihin, jotka puhdistetaan vesisuihkun tai höyryn avulla.

Jotta laite toimisi oikein, sitä ei saa sijoittaa kaltevalle tasolle vaan sen on oltava **tasaisella ja vakaalla** pinnalla.

Käyttöympäristön lämpötilan on oltava +10 °C ... +32 °C laitteen oikeanlaisen toiminnan takaamiseksi.

Varmista, että seinäpistorasia ja vesiventtiili ovat vapaina ja että niihin pääse helposti käsiksi laitteen sijoittamisen jälkeen.

Päävirtakytkin on laitteen takana.

Varmista, että myös siihen päästään helposti käsiksi.

Varmista, ettei sähköjohto ole vaurioitunut. Vaurioitunut sähköjohto on vaihdettava välittömästi!

Varmista, että laitteen ympärillä on riittävästi tilaa. Vaadittu vähimmäistila (yksikössä mm), ks.  3-1.

Sijoita laite sellaiseen paikkaan, että sen korkein pinta on vähintään 120 cm:ä lattiapinnan yläpuolella.

Jos yksikkö sijoitetaan suoraan astiakaapin alapuolelle, tilaa on oltava vähintään 150 mm. Laitteen asianmukaista toimintaa varten jäähdytysilman syötön ja poiston on oltava mahdollista. Tämän vuoksi laitteessa on useita tuuletusaukkoja. Näitä aukkoja ei saa koskaan peittää.

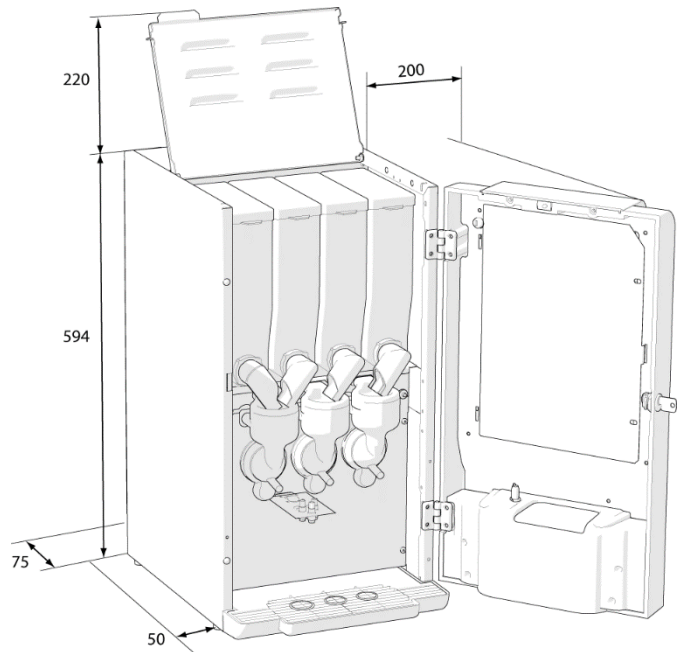

 3-2

3.4 Vesiliitäntä

Vesiliitäntää koskevat tiedot		
Vesiliitäntä	$\frac{3}{4}$ "	BSP
Vedenpaine	2,0–8,0	baaria
	0,2–0,8	MPa
Vesilukko	Veromatic International BV määrää käyttämään vesilukkoa, eikä vastaa mistään vesivahingoista, mikäli laite asennetaan ilman vesilukkoa.	
Vesisuodatin	Asenna vesisuodatin taataksesi juomien parhaimman mahdollisen maun ja vähentääksesi kalkin muodostumista ja näin kunnossapitotöitä. Vaihda vesisuodatin säännöllisesti. Lisätietoja saat vesisuodattimen teknisistä tiedoista. Vesisuodattimesta ja sen asennuksesta saat tietoja jälleenmyyjältäsi.	

Laitte on sijoitettava korkeintaan 1½ metrin säteelle ilmastetusta pesukoneen liitäntähanasta nousuputkessa, ja tämän liitännän on vastattava vedenjakeluyhtiön määräyksiä ja yllä mainittua käyttöpainetta.

Annostelijassa on oltava joustava letkusarja (ei sisälly toimitukseen), joka vastaa käyttömaan sillä hetkellä voimassa olevia vesi- ja elintarvikemääräyksiä. Letkussa on laitteen puolella oltava tiiviste ja

tiivistysholkin laippa. Huolimatta siitä, onko laite uusi vai vaihtolaite, käytä vedensyöttöön aina uutta letkusarjaa. Turvallisuussyistä älä käytä uudelleen vanhaa sarjaa.

Liitäntätoimenpiteet

1. Liitä vesiletku hanaan.
2. Huuhtelee veden syöttökohta perusteellisesti niin, ettei laitteen sisään pääse likaa.
3. Käytettäessä vesisuodatinta, noudata suodattimen käyttöoppaan asennusohjeita.
4. Liitä vesiletku laitteen tuloventtiiliin. Kiristä tiivistysholkin laippa kunnolla.
5. Tarkasta, ettei letkussa on taitteita tai vaurioita.
6. Avaa hana.
7. Tarkasta mahdolliset vuodot.

3.5 Sähköliitäntä

- Laite on liitettävä mukana toimitetulla virtajohtolla.
- Riittävällä sulakkeella suojatun ja maadoitetun pistorasian on oltava 1,5 metrin säteellä.
- Käytä tätä laitetta varten erillistä ryhmää ja 16 A:n sulaketta.

Sähkötiedot	
Verkkojännite	230 V~
Taajuus	50 Hz
Sähköteho	2000 W
Sähköinen turvalasi	Luokka I
IP-luokitus	IP20
Saastutusaste	2
Ylijänniteluokitus	II



HUOMIO:

Laitteen on sopeuduttava ympäristön lämpötilaan. Anna sen siksi olla käyttöpaikassa vähintään puoli tuntia ennen sen liittämistä sähköverkkoon.

3.6 Makukorttien sijoittaminen

Laitteen mukana toimitetaan kaksi tyhjää makukorttia ja tuotetarra-arkki. Ennen käyttöönottoa oikea tarrat on kiinnitettävä makukortteihin ja asennettava lasin taakse. Tarrojen paikan pitäisi vastata laitteen kokoonpanoa. Huoltoteknikko voi pyydettyä tehdä tähän muutoksia.

3.6.1 Vakiokokoonpano

Seuraava kokoonpano on esiohjelmoitu vakiona.

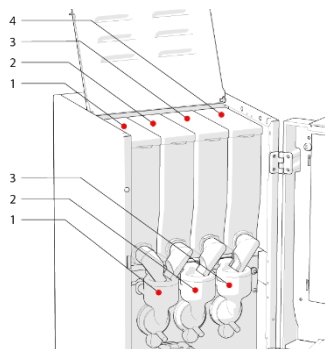

/3.2

Säiliön vakiokokoonpano

Säiliö	Tuote	Sekoitin
1	Sokeri	1
2	Maito	1
3	Kaakao	2
4	Instant-kahvi	3

Makukorttien vakiojärjestys

Vasen makukortti	Oikea makukortti
Kahvi	Cafe au lait
Espresso	Tuplaespresso
Cappuccino	Latte macchiato
Wiener melange	Kaakao
Kannu	Kuuma vesi

3.6.2 Makukorttien asennus

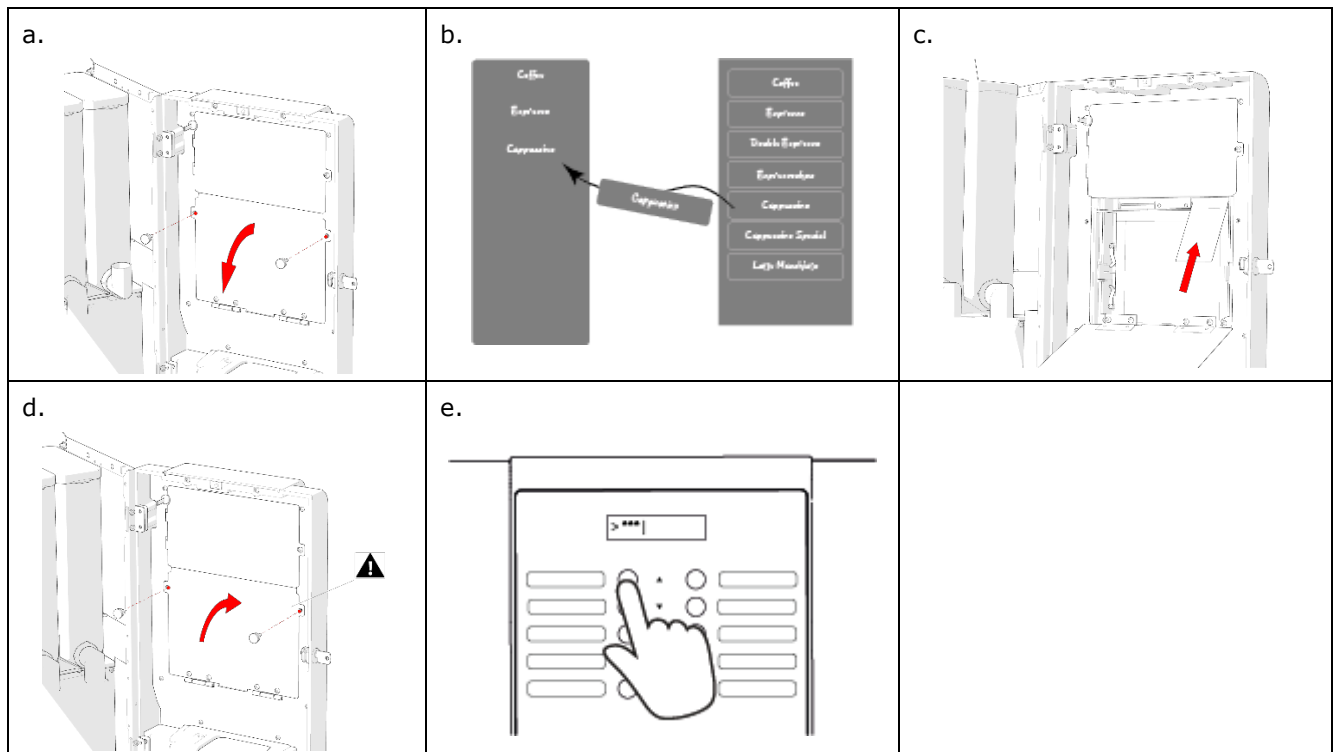

/3.3

1. Avaa alempi luukun paneeli, jossa on käsin irrotettavat, pyälletyt mutterit. (/3.3 a)
2. Laita tuotetarrat makukorttiin niin, että ne vastaavat vakiokokoonpanoa tai haluttua kokoonpanoa. (/3.3 b)
3. Laita makukortit muovipidikkeen aukkoon (/3.3 c).
4. Sulje sisäpaneeli pyälletyillä muttereilla. (/3.3 d)

3.6.3 Muokatun kokoonpanon käyttö

1. Sulje luukku ja avaa sitten uudelleen aktivoitaksesi huuhteluvalikon.
2. Valitse salasana vaihtoehdoista ja syötä salasana. (/3.3 e)
3. Muuta painikkeiden kokoonpanoa.
4. Poistu valikosta.

3.7 Käynnistys



VAROITUS:

Tämän saa suorittaa vain valtuutettu huoltoteknikko!

- 1 Avaa laitteen etuluukku.
- 2 Poista tuotesäiliöt laitteesta niin, että poistokohdat ovat ylöspäin.
- 3 Täytä säiliöihin korkeintaan kolme neljäsosaa niiden koko tilavuudesta. Älä sullo sisältöä. Luvussa 3.6.1 on kerrottu säiliöiden tyypistä ja järjestyksestä.



HUOMIO!

Täyttö enimmäistasoon johtaa läikkymiseen ja heikentyneeseen hygieniatasoon. Ylitäyttö voi estää laitteen asianmukaisen toiminnan. Tuotteita ei saa sullo säiliöihin!

- 4 Vaihda laitteen säiliöt.

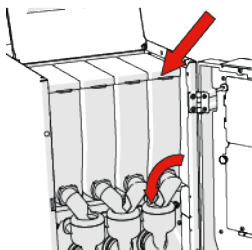

HUOMIO!

Huomaa, että poistokohdat osoittavat alaspäin suppilon sisällä.

- 5 Sulje luukku.
- 6 Käynnistä laite laitteen takana olevalla painikkeella.
- 7 Boileri alkaa täyttyä vedellä. Näytölle tulee viesti "Lämpötila liian alhainen".
- 8 Odota, kunnes boilerin vesi saavuttaa oikean lämpötilan. (Viesti "Lämpötila liian alhainen" katoaa näytöltä.)
- 9 Avaa laitteen luukku aktivoitaksesi huuhteluvaihtoa.
- 10 Huuhtelee kaikki laitteen putket Huuhtelu-valinnalla.
- 11 Sulje laitteen luukku.
- 12 Paina painiketta "Takaisin" käynnistääksesi toiminnan. Säädä laite haluamasi maun ja määrän mukaan.
- 13 Valitse jokainen tuote vähintään kahdesti tarkistaaksesi säädön. Makujen muuttamisesta on kerrottu luvussa 4.

3.8 Ohjeita omistajalle

Kun laite on asennettu ja käyttövalmis, huoltoteknikon on opastettava laitteen omistajaa tämän käyttöohjeen avulla laitteen vastuullisesta kunnossapidosta paikallisten määräysten mukaisesti. Keskeisiä aihepiirejä ovat turvallisuus ja hygienia.

4 Säädot

4.1 Johdanto

Kaikkien tuotteiden ja veden laadun asianmukaista valvomista varten laitteeseen on asennettu useita moottoreita ja venttiileitä. Moderni elektroniikka mahdollistaa eri käyttöajoitusten säätelyn täsmällisesti. Huoltoteknikko voi toteuttaa tiettyjen rajojen sisällä useita eri yhdistelmiä. Laitteessa on toimituksen hetkellä vakiotehdasasetukset. Voit koska tahansa palauttaa laitteen tehdasasetukset. Jälleenmyyjäsi huolehtii laitteen säätämisestä makusi mukaan.

Säätämisen saa tehdä vain pätevä huoltoteknikko.

Tuotteen ja veden asetukset saattavat poiketa eri laitteiden kohdalla. Jokaisella laitteella on ainutkertainen konenumero ja vastaava ohjelmistoversio. Jos haluat muuttaa laitteesi asetuksia, jälleenmyyjälle on ilmoitettava tämä konenumero. Numero on ilmoitettu tyyppikilvessä, joka mallista riippuen on laitteen sisällä oikeanpuoleisen seinän yläkulmassa.

4.2 Tuotteet

Tämä myyntiautomaatti on tarkoitettu käytettäväksi ainoastaan kuivien instant-tuotteiden kanssa. Käytettäessä muita tuotteita, asianmukaista toimintaa ei voida taata. Veromatic International BV ei vastaa mistään vaurioista tai heikentyneestä laadusta, jos käytetään muita tuotteita. Jälleenmyyjältäsi saat tietoja soveltuvista tuotteista.

Tuotepakkauksessa on annettu tietoja säilyvyyteen ja käytettyjen tuotteiden vaihtoon liittyen.

Tämä laite on asetettu tiettyjä määriä, esimääritettyjä seoksia ja spesifisiä aikoja varten. Tähän kahviautomaattiin on tehtaalla tehty optimaaliset asetukset, joilla voidaan taata paras juoman laatu. Vaihtoehtoiset tuotteet saattavat kuitenkin vaatia erikoissäätöjä, joilla voidaan taata parhaat tulokset. Jälleenmyyjäsi auttaa tuotteiden ja asetusten oikeissa valinnoissa.

Tuotteen määrä riippuu seuraavista seikoista:

- Aika, jonka tuotesäiliön moottori on päällä.
- Tuotesäiliössä instant-jauheen annosteluun käytettävä kierukka
- Sekoittimeen lisätyn veden määrä.

4.3 Veden lämpötila

Jälleenmyyjäsi voi säätää boilerin sisällä olevan veden lämpötilaa. Yleisesti voimassa on:

- Lämpötila liian alhainen ⇒ tuote ei liukene riittävästi
- Liian korkea lämpötila ⇒ vesi saattaa tietyissä olosuhteissa alkaa kiehua johtaen laitteen turvasammutukseen. Huoltoteknikon on nollattava tämä tilanne ennen kuin laite voidaan jälleen ottaa käyttöön

Käyttövesilämpötila ei saa olla alle 65° C. Tätä kylmempi vesi ei tapa bakteereita, eikä käyttäjän turvallisuutta voida näin taata.

5 Käyttö

Laitteen liittymä sisältää seuraavat:

- | | |
|---------------------------------|--|
| 1: <u>Tuote</u> painikkeet 1–10 | (8 tuotepainiketta; 1 kuuman veden painike (oikealla alhaalla); 1 kannupainike (vasemmalla alhaalla)) |
| 2: Navigointimerkkivalot | (LEDit) |
| Ylös | (käytetään <u>tuote</u> painikkeella 1) |
| Alas | (käytetään <u>tuote</u> painikkeella 2) |
| Takaisin | (käytetään <u>tuote</u> painikkeella 3) |
| Enter | (käytetään <u>käynnistys</u> painikkeella) |
| 3: Makukortit | |
| 4 <u>Käynnistys</u> painike | |
| 5: Sokerin määrä | (vain painikkeet [-] ja [+] ovat kosketuspainikkeita; kolme valkoista aluetta keskellä ovat ainoastaan merkkivaloja) |
| 6: Tietonäyttö | |
| 7: Maidon määrä | (vain painikkeet [-] ja [+] ovat kosketuspainikkeita; kolme valkoista aluetta keskellä ovat ainoastaan merkkivaloja) |
| 8: Kahvin määrä | (vain painikkeet [-] ja [+] ovat kosketuspainikkeita; kolme valkoista aluetta keskellä ovat ainoastaan merkkivaloja) |

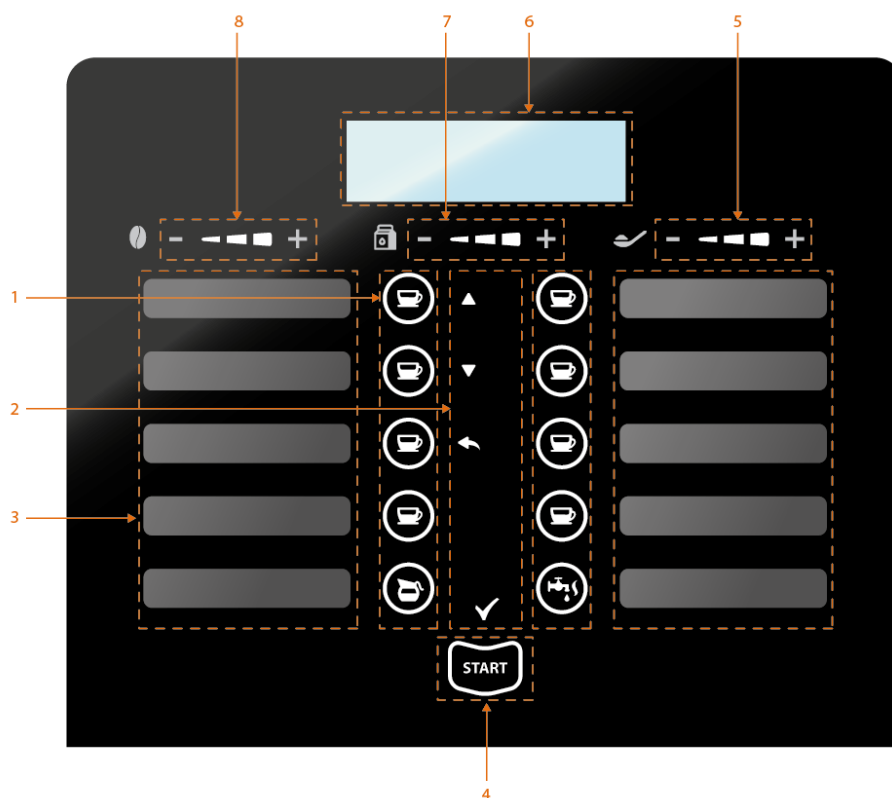

/5-1

Huomioi ero tuote-/käynnistyspainikkeiden (1&4) ja navigointitoimintojen (2) välillä. Kun tuote-/käynnistyspainikkeet aktivoidaan, ne syttyvät palamaan. Näin tapahtuu siinä tilanteessa, että tuote pitäisi valita tai salasana syöttää. Asetuksissa navigointimerkkivalot ovat ainoastaan merkinantovälineitä, ja niitä käytetään niiden vieressä olevilla tuote-/käynnistyspainikkeilla, koska merkkivalot eivät ole kosketuspainikkeita (/5-2).

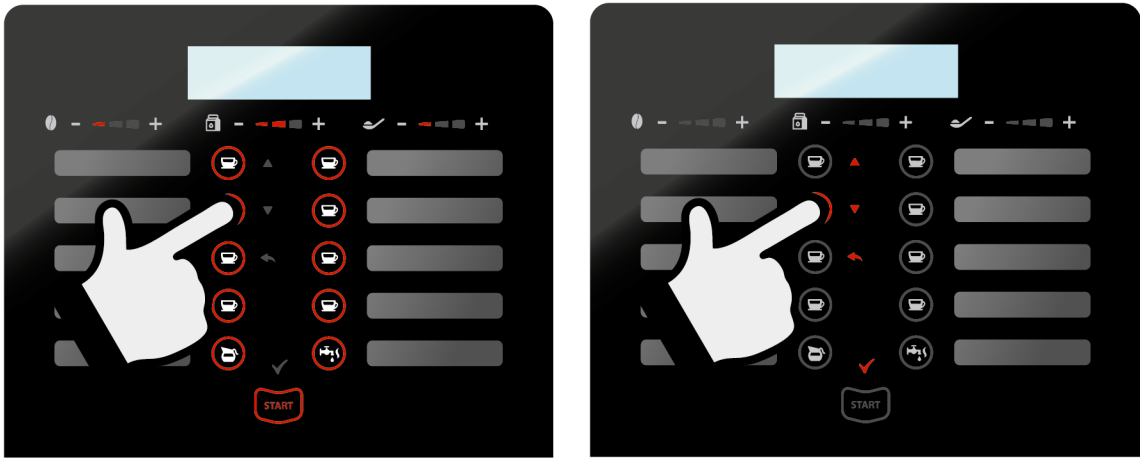

/5-2

5.1 Juoman valmistus

1. Laita kuppi oikein paikoilleen kupin sijaintiosoitintarran mukaan. Kuumaa vettä varten laita kuppi oikealle. Kaikkia muita juomia varten kuppi sijoitetaan vasemmalle puolelle. Näytöllä ilmoitetaan suunta. (/5-3)

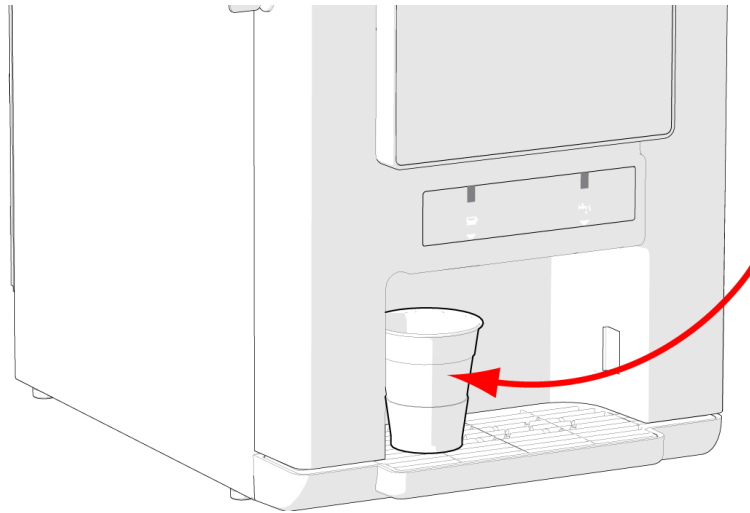

/5-3

2. Liittymä on käynnistysasennossa. Kaikki valittavissa olevat painikkeet palavat (/5-4).

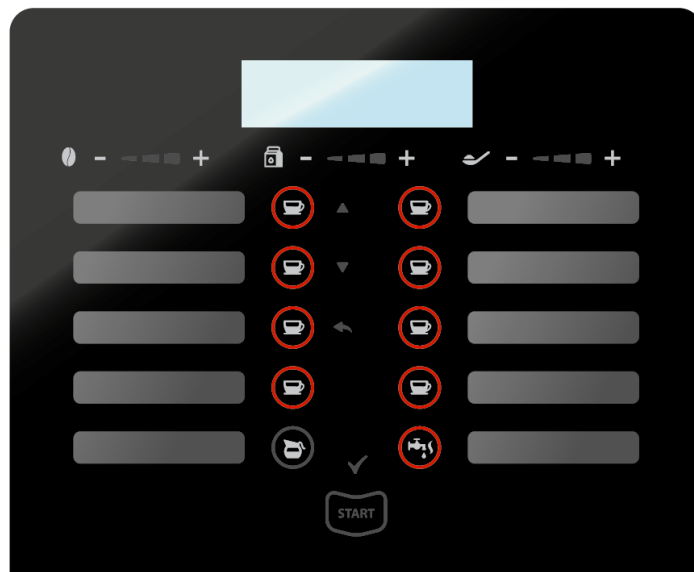

/5-4

3. Valitse juoma painamalla jotakin aktiivisista tuotepainikkeista. Muut tuotepainikkeet deaktivoituvat (/5-5). KÄYNNISTYSpainike aktivoituu.

Huomautus: Jos automaattiin on liitetty maksujärjestelmä, näytölle tulee viesti "Lisää rahaa" jos KÄYNNISTYSpainiketta painetaan ennen maksamista.

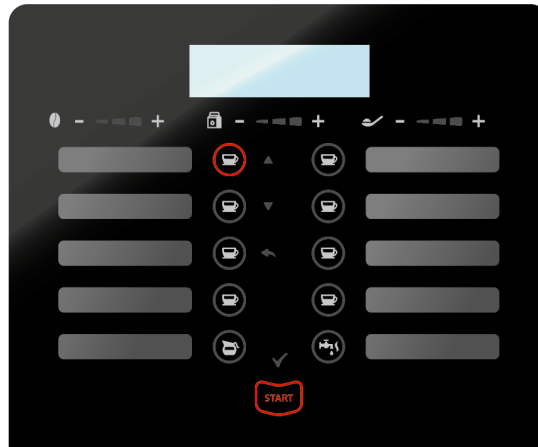

/5-5

4. Säädä juomasi vahvuutta vahvuuden säätimillä [-] tai [+]. Merkkivalot ilmaisevat vahvuustason.

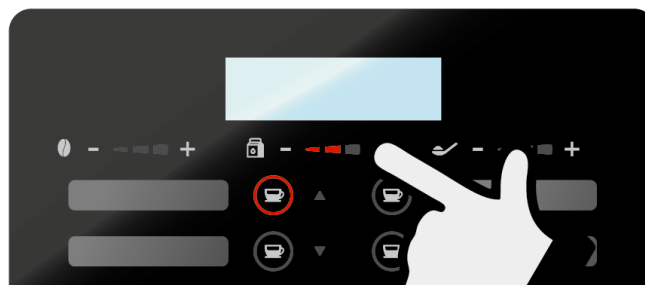

/5-6

5. Jos kuppianturi (ollessaan aktivoituna) ei tunnista kuppia, laite ei annostele juomaa. Näytöllä näkyy viesti "Aseta kuppi" (/5-7).

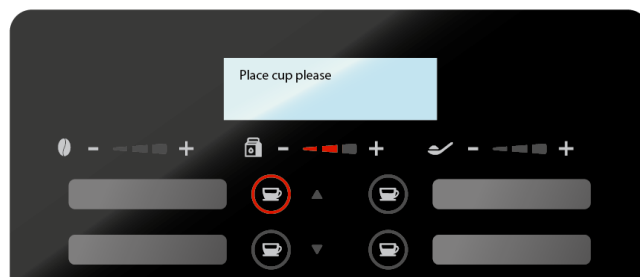

/5-7

6. Jos käytetään lasia, jota laite ei tunnista, järjestelmä pyytää sinua vahvistamaan annostelun käynnistykseen (/5-8)

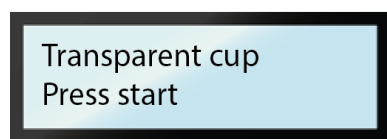

/5-8

7. Paina käynnistyspainiketta juoman annostelun aloittamiseksi. Valittu tuotepainike vilkkuu annostelun aikana (/5-9).

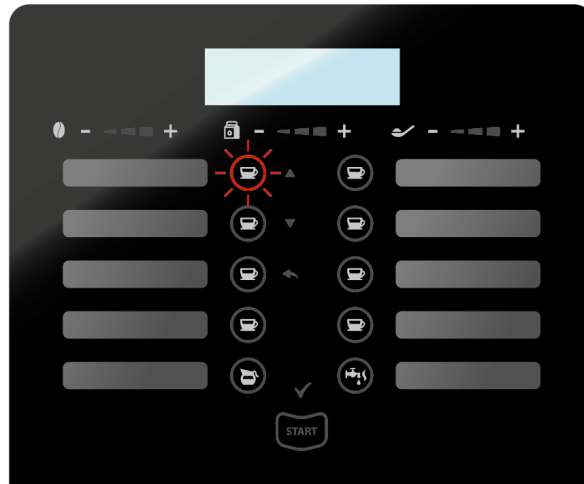

/5-9

8. Kun tuote on annosteltu, näytöllä näkyy viesti "Juoma on valmis".

5.2 Kannu- / muki mukaan -toiminto

Kannupainiketta voidaan käyttää pienen kannun tai keskikokoisen mukaan otettavan mukin (korkeintaan 12 cm korkea) täyttämiseen.

Tämä toiminta voidaan aina valita tai sen valinta poistaa valintaprosessin aikana. Kun kannupainikkeen valo palaa, on valittu kannu. Näytöllä ilmoitetaan annosteltavien juomien määrä.

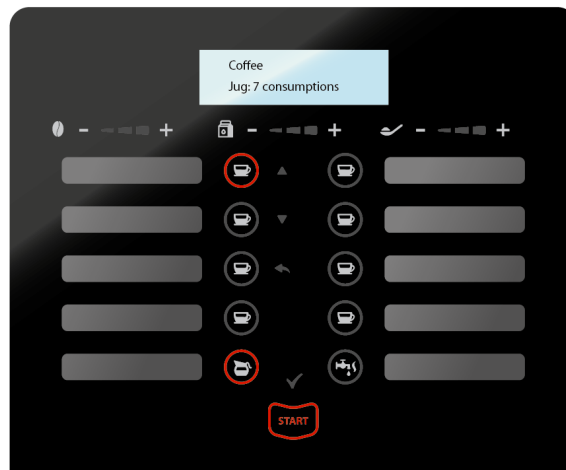

/5-10



VAROITUS:

Kuumat juomat saattavat aiheuttaa palovammoja. Älä kosketa kuppiin tai lasiin laitteen annostellessa vielä juomaasi.

5.3 Huuhteluvalikko ja huoltovalikko

Säännöllistä kunnossapitoa varten annostelijassa on huuhteluvalikko, jossa on vaihtoehdot annostelijan huuhtelua, säiliötason nollausta ja laskurien lukua varten.

"Huoltovalikossa" on muita valintamahdollisuuksia ja tuote- ja laiteasetuksia. Vain jälleenmyyjä tai mekaanikko pääsee niihin käsiksi oikeilla salasanoilla. Näitä asetuksia ei ole tarkoitettu säännöllisiä kunnossapitotöitä varten, eikä niitä ole siksi käsitelty tässä oppaassa.

Huuhteluvalikko aktivoituu automaattisesti, jos laitteen luukku avataan laitteen ollessa päällä. Navigointisymbolit syttyvät nyt palamaan (/5-11). Paina tuote- ja käynnistys-painikkeita valaistujen symboleiden vieressä liikkuaaksesi valikossa, vahvistaaksesi syötön tai siirtyäksesi takaisin (/5-12).

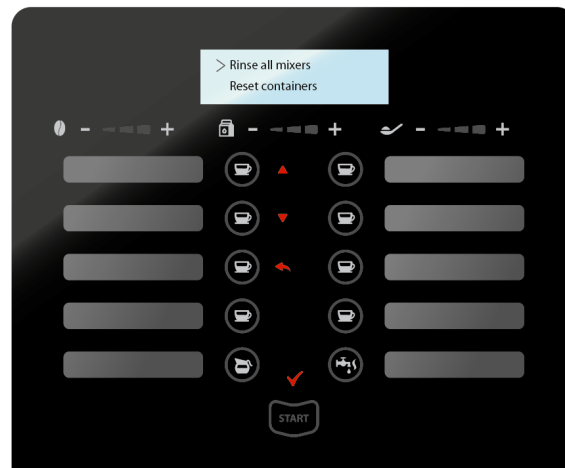

/5-11



Vieritä ylös



Vieritä alas



Takaisin



Enter

/5-12

Poistuaksesi huuhteluvalikosta paina takaisin-painiketta. Laitte siirtyy takaisin sen alkuasentoon. Valikossa yksi voidaan liikkua vieritä ylös - ja vieritä alas -painikkeilla.

Huuhteluvalikossa on käytettävissä seuraavat vaihtoehdot:

Nro	Suomi	Dutch
1	Huuhtelu sekoittajat	Alle mixers spoelen
2	Nollaa astia	Reset container
3	Laitte päällä	Machine aan
4	Lue laskuri	Teller lezen
5	Kokonaislaskuri	Totaal teller
6	Lue loki	Log lezen
7	Salasana?*	Wachtwoord?*

*** Tämä kautta siirrytään syvemmän tason huoltovalikkoihin. Vain jälleenmyyjän käyttöön.**

6 Kunnossapito

Hyvä kunnossapito on äärimmäisen tärkeää. Hygienian ja maukas kupillinen kahvia liittyvät vahvasti toisiinsa. Noudattamalla tarkasti annettuja ohjeita laite voidaan pitää puhtaana, turvallisena ja tehokkaana paikallisten vaatimusten mukaisesti.



VAROITUS:

Älä koskaan suihkuta nesteitä laitteen sisälle tai sitä kohden.

6.1 Pääsy kunnossapitoalueelle

Kunnossapitoalueelle päästään laittamalla luukun avain luukun lukkoon ja kääntämällä sitä myötäpäivään. Nyt etuluukku voidaan avata, ja tämän jälkeen myös ylempi suojuus voidaan avata. Tippa-altaan voi myös tyhjentää luukua avaamatta.

Ulkopuolella olevat osat:

- 1 Etuluukku
- 2 Laatikko
- 3 Luukun avain
- 4 Kupin sijainnin ilmoittava tarra
- 5 Tippa-allas ja ritilä
- 6 Tippa-allas
- 7 Kuppianturi
- 8 Merkintävalo
- 9 Liittymä
- 10 Tietonäyttö

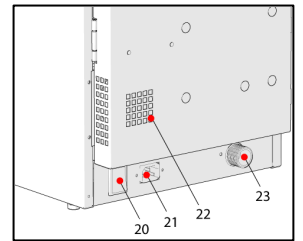
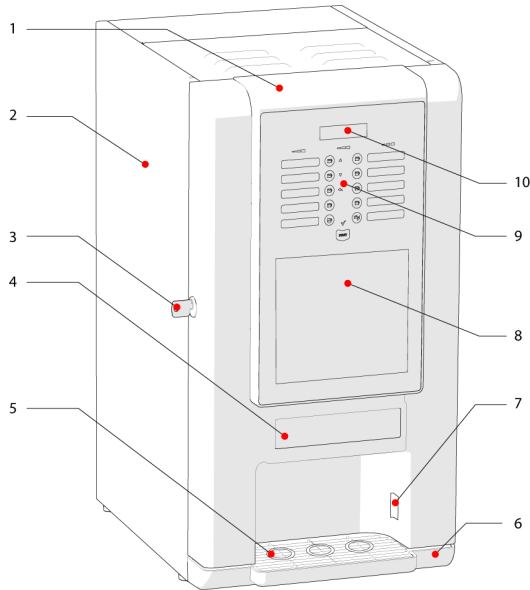

Sisäpuolella olevat osat:

- 11 Yläsuojuus
- 12 Tuotesäiliön suojuus
- 13 Tuotesäiliöt
- 14 Tuotesäiliön nokka
- 15 Sekoitinastia
- 16 Sekoitimen lukitusjärjestelmä
- 17 Tuotteen poistokohta
 - a) Instant-tuotteet
 - b) Kuuma vesi
- 18 Luukun sisäpaneeli
 - a) Alapaneeli
 - b) Yläpaneeli
- 19 Luukun kytkin

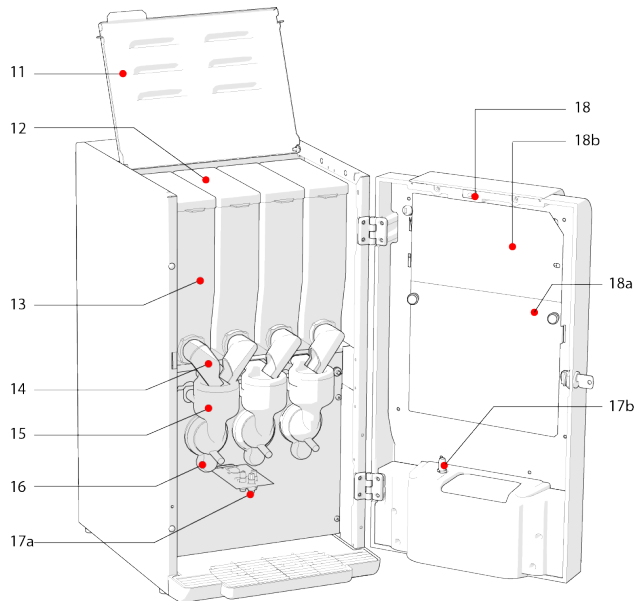

Taustapuolen osat:

- 20 Päävirtakytkin
- 21 Virtapistoke
- 22 Tuuletusaukot
- 23 Veden sisäänotto

Kunnossapitotöiden edellyttämät lisävarusteet:

- Harja
- Astianpesuaine

 6-1

6.2 Pääsy huoltoalueelle



VAROITUS:

Kaikki alueet, joille pääsy edellyttää työkaluja, ovat huoltoalueita.

Huoltoalueelle pääsy on rajoitettu niille henkilöille, joilla on tuntemusta ja käytännön kokemusta laitteesta (pätevä ja koulutettu teknikko), erityisesti koskien turvallisuutta ja hygieniaa.

6.3 Jäätynyt aineet

Laitetta saa käyttää ainoastaan sisätiloissa lämpötilassa 10–32 °C. Jos laite on vahingossa jäänyt, toimi seuraavasti:

1. Sammuta laite
2. Irrota laitteen pistoke pistorasiasta
3. Nosta ympäristön lämpötila huoneen lämpötilan tasolle
4. Kutsu huoltoteknikko/jälleenmyyjä tarkastamaan laite
5. ÄLÄ kytke laitteen virtaa uudelleen päälle. Sisäpuoliset komponentit on täytetty vedellä, ja ne saattavat jäätyessään vaurioitua. Tällöin asianmukaista toimintaa ja turvallisuutta ei enää voida taata.

6.4 Huuhteluvalikko

Huuhteluvalikkoon päästään avaamalla luukku laitteen ollessa päällä. Tämä valikko on tarkoitettu laitteen omistajalle, ja se sisältää laitteen säännölliseen kunnossapitoon tarvittavia toimintoja.



VAROITUS:

Vain laitteen omistaja tai huoltomekaanikko saa tehdä kunnossapitotöitä. Vaikka laitetta käytettäisiin harvoin, nämä työt on tehtävä päivittäin.

6.5 Päivittäinen kunnossapito

Puhdistukseen voi käyttää pelkästään vettä tai myös hieman astianpesuainetta. Huuhtele aina perusteellisesti puhtaalla vedellä.

1. Avaa laitteen luukku aktivoiaksesi huuhteluvalikon.
2. Laita säiliö tai vastaava poistokohdan alapuolelle.
3. Tarkasta mahdolliset vuodot huuhtelun aikana.
4. Huuhtele sekoitusjärjestelmät valitsemalla toiminto ”Huuhtelu sekoittajat”.

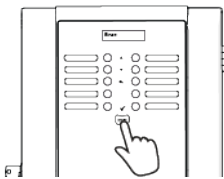

VAROITUS: kuumaa vettä!

Sekoitusjärjestelmät on nyt huuhdeltu. Myös sekoitinmoottorit käyvät lyhyen aikaa.

5. Toista tämä huuhtelu kerran.

- 6 Irrota tippa-allas varovaisesti laitteesta ja poista ritilä. Tyhjennä tippa-allas ja puhdista allas ja ritilä haalealla vedellä ja harjalla. Tippa-allasta ei saa pestä astianpesukoneessa, koska tällöin sen pinta vaurioituu.

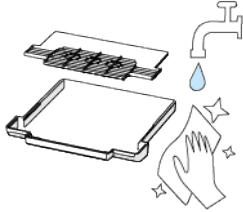

- 7 Puhdista annostelualue.
8 Asenna ritilä jälleen tippa-altaaseen ja laita tippa-allas paikoilleen.
9 Puhdista laitteen ulkopuoli kevyesti kostutetulla liinalla.



- 10 Sulje luukku.
11 Paina "Takaisin"-painiketta poistuaksesi huuhteluvaiheeseen ja palataksesi normaalikäyttöön.
12 Suorita kunkin tuotteen "testiannostelu".

⚠ HUOMIO:

Varmista, että kunnossapitotehtävien jälkeen kaikki irrotettavat osat on laitettu oikeille paikoilleen ennen laitteen käytön jatkamista.

6.6 Viikoittainen kunnossapito

6.6.1 Instant-sekoitinten puhdistaminen

- 1 Avaa laitteen luukku (laite on nyt huoltotilassa ja näytöllä esitetään huuhteluvaihe).
2 Käännä tuotesäiliön nokat ylöspäin.

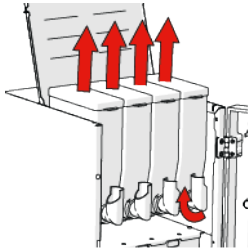

- 3 Poista tuotesäiliöt laitteesta.
4 Puhdista sekoitusjärjestelmät.
- Poista poistoletku sekoitinkotelosta.
 - Käännä sekoittimen lukitusrengasta myötäpäivään.
 - Vedä sekoitinkotelo ja suppilo eteenpäin niin, että ne irtoavat sekoitinlevystä.
 - Irrota sekoittimen lapa sekoittimen akselist.
 - Poista sekoitinlevy kääntämällä sitä edelleen myötäpäivään.
 - Vedä sekoitinlevy nyt eteenpäin irrottaaksesi sen sekoitinalustasta.
 - Puhdista kaikki astian osat kuumalla vedellä ja harjaa ne puhtaaksi.
 - Puhdista poistokanava.
 - Laita kaikki osat paikoilleen päinvastaisessa järjestyksessä. Laittaessasi sekoitinkotelo ja suppiloa

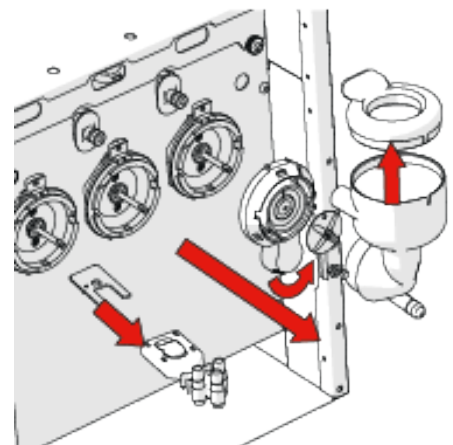

sekoitinlevyyn muista kääntää sekoitinlevyä myötäpäivään siihen saakka, että kuulet naksahduksen.

- 5 Puhdista laitteen sisäpuoli kostealla liinalla.

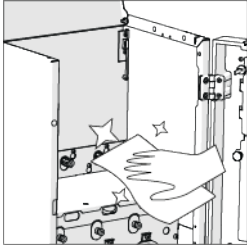

- 6 Laita tuotesäiliö takaisin laitteeseen ja varmista, että nokat osoittavat oikeaan suuntaan.

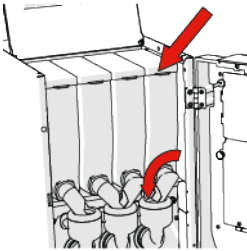

HUOMIO!

Huomaa, että poistokohdat osoittavat alaspäin suppilon sisällä.

- 7 Sekoitinten huuhtelu, → katso luku 6.5 Päivittäinen kunnossapito.
8 Tyhjennä ja kuivaa tippa-allas ja tippa-altaan ristikko ja laita ne takaisin paikoilleen.

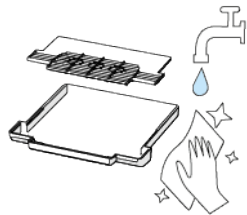

HUOMIO:

Tippa-allasta ei saa pestä astianpesukoneessa, koska tällöin sen pinta vaurioituu.

- 9 Puhdista laitteen ulkopuoli puhtaalla, kostealla liinalla.



- 10 Sulje yläkansi.



HUOMIO:

Varmista, että kunnossapitotehtävien jälkeen kaikki irrotettavat osat on laitettu oikeille paikoilleen ennen laitteen käytön jatkamista.

- 11 Sulje luukku.
12 Paina "Takaisin"-painiketta poistuaksesi huuhteluvaiheesta ja palataksesi normaalikäyttöön.
13 Valmista "testijuoma" kustakin tuotteesta.

6.6.2 Tuotesäiliön täyttäminen

Jotta laitteen jatkuva, asianmukainen toiminta voitaisiin varmistaa, siihen saa täyttää vain jälleenmyyjän ilmoittamia tuotteita.

- 1 Avaa laitteen luukku.
- 2 Avaa ylempi kansi.
- 3 Käännä tuotesäiliön nokat ylöspäin.

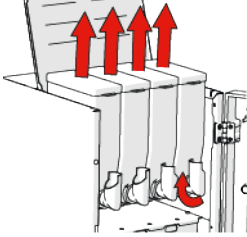

- 4 Poista tuotesäiliöt laitteesta.
- 5 Irrota kannet tuotesäiliöistä.
- 6 Täytä säiliöihin korkeintaan kolme neljäsosaa niiden koko tilavuudesta.

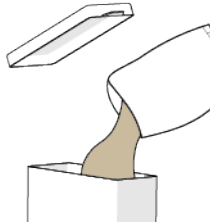

HUOMIO!

Täyttö enimmäistasoon johtaa läikkymiseen ja heikentyneeseen hygieniatasoon. Ylitäyttö voi estää laitteen asianmukaisen toiminnan. Tuotteita ei saa sulloa säiliöihin!

- 7 Laita kannet takaisin tuotesäiliöihin.
- 8 Laita tuotesäiliöt takaisin laitteeseen.
- 9 Käännä tuotesäiliöiden nokat takaisin oikeaan asentoon.

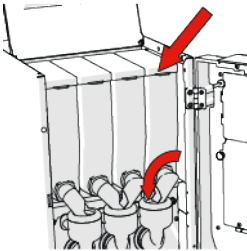

- 10 Huuhtelu, → katso päivittäistä kunnossapitoa koskeva luku 6.5.
- 11 Säädä aineslaskureita.

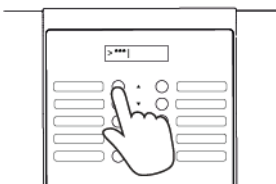

- 12 Sulje ylempi kansi.
- 13 Sulje laite.
- 14 Valmista "testijuoma" kustakin tuotteesta.

6.7 Kuukausittainen kunnossapito

Viikoittaisen kunnossapidon lisäksi seuraavat työt pitäisi myös suorittaa:

- 1 Tyhjennä säiliöt.

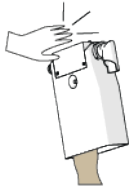

- 2 Tarkasta, onko olemassa irrotettavia osia (kuten jousia). Jos näin on, ota yhteyttä jälleenmyyjään/huoltoon.
- 3 Puhdista säiliöt kuumalla vedellä.
- 4 Laita säiliöt aina takaisin vasta niiden ollessa **täysin kuivia**.

6.8 Puolen vuoden välein suoritettava kunnossapito

Jotta laitteen turvallista ja hygieenistä käyttöä voitaisiin jatkaa, sille on suoritettava säännölliset kunnossapitotyöt 6 kuukauden välein. Tämän saa suorittaa vain valtuutettu huoltoteknikko. Tämän henkilön on käytettävä apunaan koulutustietoja ja valmistajan ilmoittamia huoltotietoja.



HUOMIO!

Asianmukaisella puhdistamisella estetään mikro-organismien muodostuminen ja lian kerääntyminen laitteeseen; nämä molemmat johtavat maun ja laadun heikkenemiseen!

Suorittamasi perusteellinen kunnossapito ja puhdistussopimuksen solmiminen minimoi ongelmat.

7 Häiriöt & korjaukset

7.1 Häiriöviestit näytöllä

Tämä laite pystyy suorittamaan edistyneen häiriöanalyysin. Vikatilanteessa näytölle ilmestyy viesti. Laitteen omistaja pystyy usein ratkaisemaan nämä häiriöt.

HUOMIO! Häiriön ratkaisuehdotus on vain ehdotus. Löydät ratkaisun häiriöön lukemalla tarkemmat ohjeet tämän oppaan kulloisestakin luvusta. Jos et pysty ratkaisemaan ongelmaa, ota yhteyttä jälleenmyyjääsi.

Viestityyppi	Viesti	Ratkaisu
Varoitus	Kahvilaite on huollettava!	Huom! Huoltopäivä lähestyy
Varoitus	Huom! Vesisuodatin likainen	Varoitus! Vesisuodatin vaihdettava
Varattu	Lämpötila liian alhainen	Odota, että boileri on saavuttanut vaaditun lämpötilan
Varattu	Vesitankki täyttyy	Odota, että boileri on saavuttanut vaaditun vähimmäisvesitasen
Virhe	Tippa-allas on täynnä	Tyhjennä tippa-allas
Virhe	Vesitankin täyttö keskeytetty	Palauta vedensyöttö ja käynnistä laite uudelleen
Virhe	... astia on tyhjä	Täytä säiliö uudelleen ja nollaa laskuri
Kunnossapito	Huom! Laite huollettava pian	Varoitus! Laite huollettava
Kunnossapito	Huom! Vesisuodatin likainen	Vesisuodatin on vaihdettava
Vakava virhe	Vesitankin hälytys	Soita koneenhoitajalle

Muut häiriöt on luetteloitu alla:

Häiriö	Mahdollinen syy	Ratkaisu/tarkastus
Laite annostelee vain vettä	Säiliö on tyhjä	Täytä säiliö
	Säiliö on tukossa Sekoitusastia on tukossa	Poista tukos Puhdista sekoitusastia
Ei toimintoa/valoa	Päävirtakytkin on sammutettu	Kytke virta päälle laitteen takana olevasta päävirtakytkimestä
	Ei verkkojännitettä	Onko virtajohto kiinnitetty oikein?
Tuote on vetinen	Kertymiä säiliössä tai jauhe liian vanha	Käännä säiliötä kerran vapauttaaksesi tuotteen
	Säiliö on lähes tyhjä	Täytä säiliö ja nollaa laskuri
Laite pyytää laittamaan kupin paikoilleen	Kuppia ei ole laitettu oikein paikoilleen	Laita kuppi oikein paikoilleen
	On käytetty läpinäkyvää kuppia (näitä ei aina havaita!)	Käytä lasitoimintoa (ks. 5.1 kohta 6) tai käytä läpinäkymätöntä kuppia

7.2 Korjaukset



VAROITUS

Korjauksina pidetään kaikkia laitteen parissa tehtäviä töitä, jotka vaativat työkalujen käyttöä. Tällaisia töitä saavat suorittaa ainoastaan valtuutetut teknikot (ks. myös luku 3.1). Korjaustöihin saa käyttää vain alkuperäisiä osia.

Teknikkoa koskevat seuraavat vaatimukset:

- 1 Teknikon on tunnettava kaikkia sähköliitäntöjä, sähköisiä symboleita jne. koskevat lait ja määräykset.
- 2 Teknikolla on oltava Veromatic International B.V.:ltä tai saatu koulutus tai muu vastaava koulutus niin, että hän tuntee laitteen erittäin hyvin.
- 3 Teknikon on noudatettava ohjeita, kaavioita jne., jotka koskevat tätä laitetyyppiä ja -mallia.
- 4 Teknikko on ryhtynyt kaikkiin varotoimenpiteisiin niin, ettei hän itse eivätkä muut henkilöt altistu sähköisille eivätkä mekaanisille vaaroille.
- 5 Teknikon on tunnettava hyvin voimassa olevat, hygieniää koskevat määräykset.

Teknikon on ryhdyttävä seuraaviin varotoimenpiteisiin tämän laitteen parissa työskennellessään:

- 1 Irrota laitteen pistoke seinäpistorasiasta.
- 2 Tarkista, ovatko mahdolliset maadoitusliitännät löystyneet ja nyt jälleen toiminnassa.
- 3 Huomioi kaikki yleiset turvallisuusohjeet (ks. luku 1)

Jos joitakin osia on vaihdettava, ota yhteyttä jälleenmyyjääsi.

Jos osia on vaihdettava, käytä vain Veromatic International B.V.:n alkuperäisiä (vara-) osia. Nämä vastaavat ankaria laatuvaatimuksia, joiden avulla voidaan varmistaa laitteen optimaalinen toiminta jatkossakin. Käytettäessä muita kuin alkuperäisiä osia, takuu raukeaa eikä Veromatic International B.V. ole vastuussa tästä johtuvista vahingoista.

8 Käytöstä poisto

8.1 Väliaikainen käytöstä poisto

Jos laitetta ei käytetä pidempään aikaan (n. 4 viikkoa tai sitä enemmän), huoltoteknikon on suoritettava seuraavat toimenpiteet (hygieniasyistä):

- Sammuta laite ja anna sen jäähtyä/lämmetä vähintään 24 tuntia.
- Tyhjennä boileri.
- Tyhjennä tuotesäiliöt (käännä myös täyttökampea (kierukkaa) käsin).
- Puhdista laite varovaisesti (ks. luku Kunnossapito).

Jos jälkikäteen todetaan, että laite on ollut pidemmän aikaa pois käytöstä, huoltoteknikon on suoritettava seuraavat tehtävät:

- Tarkasta kaikkien komponenttien hygienia ja mahdolliset vauriot.
- Tarvittaessa vaihda likaiset tai vaurioituneet osat.

Ennen uudelleen käyttöönottoa, ks. luku 3.7.

8.2 Hävittäminen

Jos laite aiotaan hävittää, huoltoteknikon on toimittava seuraavasti:

- Sammuta laite ja anna sen jäähtyä vähintään 24 tuntia.
- Tyhjennä boileri.
- Tyhjennä tuotesäiliöt (käännä myös kierukkakoneistoa käsin).
- Puhdista laite varovaisesti (ks. luku Kunnossapito).
- Varmista, että laite on täydellinen.
- Luovuta laite.

Jos Veromatic International B.V. korvaa vanhan laitteen uudella, jälleenmyyjä ottaa vastaan vanhan laitteen kierrätystä varten.

Veromatic International BV:n laitteista on maksettu hävittämismaksu. Voit pyytää toimittajaasi noutamaan laitteen erityisille kierrätysasemille. Kierrätysasema varmistaa, että laite kierrätetään tavalla, joka rasittaa ympäristöä mahdollisimman vähän.

9 Tekniset tiedot

Mitat ja paino

Korkeus	594	mm
Leveys	310	mm
Syvyys	461	mm
Paino	21,0	kg

Tilavuus

Boileri	1,75	dm ³ (litraa)
Tuoteastiasstandardi	2,0	dm ³ (litraa)
Tippa-allas	0,75 (anturitaso) 1,5 (maks.)	dm ³ (litraa)

Ympäristön lämpötila

Käytön aikana	+10–32 °	celsiusta
Kuljetuksen ja varastoinnin aikana	+0–50°	celsiusta

Sähkö tiedot

Verkkojännite	230	V~
Taajuus	50	Hz
Sähköteho	2000	W
Sähköinen turvalasi	Luokka I	
IP-luokitus	IP20	
Saastutusaste	2	
Ylijänniteluokitus	II	

Vesiliitäntä

Vesiliitäntä	¾"	BSP
Vedenpaine	2,0–8,0	baaria
	0,2–0,8	MPa
Vesilukko	Veromatic International BV määrää käyttämään vesilukkoa, eikä vastaa mistään vesivahingoista, mikäli laite asennetaan ilman vesilukkoa.	

9.1 EU-vaatimusten mukaisuusvakuutus

DK	SV	FI	NO
EU-KONFORMITETS-ERKLÆRING	EU-FÖRSÄKRAN OM ÖVERENSSTÄMMELSE	EU-KONFORMITÄTS-ERKLÄRUNG	EU-KONFORMITETS-ERKLÆRING
Veromatic International B.V.			
Donker Duyvisweg 56 NL-3316 BM Dordrecht The Netherlands/Holland			
erklærer hermed under eget ansvar, at produktet:	intyggar härmed under eget ansvar att produkten:	Vakuutamme täten omalla vastuullamme, että tuote:	erklærer herved på eget ansvar at produktet:
Maskine af typen:	Automat till kontor typ:	Toimistokahvikone tyyppiä::	Automat type:
MBI01	MBI01	MBI01	MBI01
som denne erklæring vedrører, overholder følgende standarder:	som denna försäkran avser, överensstämmer med följande standarder:	Jota tämä ilmoitus koskee, noudattaa seuraavia standardi:	som denne erklæringen gjelder, er i samsvar med følgende normer:
EN 61000-3-2: 2014 EN 61000-3-3: 2013 EN 60335-1: 2012 EN 60335-2-75: 2004 EN 55014-1: 2017 EN 55014-2: 2015			
som denne erklæring vedrører, overholder følgende direktiv:	som denna försäkran avser, överensstämmer med följande direktiv:	Jota tämä ilmoitus koskee, noudattaa seuraavia direktiivejä:	som denne erklæringen gjelder, er i samsvar med følgende direktiver:
- 2014/30/EU EMC direktiv - 2014/35/EU lavspændingsdirektiv - 2011/65/EU RoHS direktiv - EF 1935/2004 Fødevarer sikker emballage - EF 2023/2006 Materialer og genstande i kontakt med fødevarer – god fremstillingsmæssig praksis - EF 10/2011 Plastmaterialer og -genstande i kontakt med fødevarer	- 2014/30/EU EMC direktivet - 2014/35/EU Lågspänningsdirektivet - 2011/65/EU RoHS direktivet - EC 1935/2004 Livsmedelssäkerhet – säkra förpackningar - EC 2023/2006 Material och produkter som är avsedda att komma i kontakt med livsmedel – god tillverkningsmed - EC 10/2011 Material och produkter av plast som kommer i kontakt med livsmedel	- 2014/30/EU EMC direktiivi - 2014/35/EU pienjännittdirektiivi - 2011/65/EU RoHS direktiivi - EY 1935/2004 Elintarviketurvallisuus – pakkausten turvallisuus - EY 2023/2006 Elintarvikkeiden kanssa kosketukseen joutuvat materiaalit ja tarvikkeet – hyvä tuotantotavat - EY 10/2011 Elintarvikkeiden kanssa kosketukseen joutuvat muoviset materiaalit ja tarvikkeet	- 2014/30/EU EMC Direktiv - 2014/35/EU Lavspenningsdirektiv - 2011/65/EU RoHS direktiv - EY 1935/2004 Matsikkerhet – sikker emballasje - EY 2023/2006 Materialer og artikler i kontakt med mat – god produksjonspraksis - EY 10/2011 Plastikkmaterialer og artikler i kontakt med mat
Dordrecht, the Netherlands, M. de Wildt Managing Director 			
Date: February 1 st 2019			

Forord

Denne håndboken er tiltenkt:

- 1 Brukeren (personen som utelukkende bruker maskinen utvendig)
- 2 Operatøren (som rengjør, vedlikeholder og fyller maskinen)
- 3 Servicemekanikeren (som gjør maskinen klar til bruk, instruerer operatøren og utfører eventuelle reparasjoner)

Ved å autorisere maskinen, antar kontraktøren at du er klar over sikkerhetsforskriftene for installering og bruk av maskinen.

Produsent:

VEROMATIC INTERNATIONAL BV
Donker Duyvisweg 56
3316 BM Dordrecht
Nederland

Ingenting i denne publikasjonen kan kopieres, inkludert i en automatisk informasjonsbase, og / eller publisert på noen som helst måte, være det seg elektronisk, mekanisk, gjennom fotokopier, bilder eller på noen annen måte, uten skriftlig tillatelse fra Veromatic International B.V på forhånd.

Selv om denne brukerveiledninger er produsert med ytterst forsiktighet, kan ingen juridiske krav avledes fra den. Veromatic International B.V beholder retten til å endre produkt uten forvarsel.

Innhold

Forord	85	5.2	Kanne/engangskopp-funksjon	99	
1 Viktig	87	5.3	Skyllemeny og Servicemeny.....	100	
1.1	Sikkerhetsforskrifter	87	6 Vedlikehold	101	
1.2	Brukerkvalifikasjoner	87	6.1	Tilgang til vedlikeholdsområdet	101
1.3	Miljø for bruk	87	6.2	Tilgang til serviceområdet.....	102
1.4	Originale deler	87	6.3	Fryst til is	102
1.5	Hygiene	88	6.4	Skyllemeny	102
1.6	Ingredienser	88	6.5	Daglig vedlikehold.....	102
1.7	Ventilasjonsåpninger	88	6.6	Ukentlig vedlikehold	103
1.8	Vannfilter	88	6.6.1	Rengjøring av instant-miksere	103
1.9	Vanntemperatur.....	88	6.6.2	Fyll produktbeholdere	105
1.10	Dispensertid	88	6.7	Månedlig vedlikehold	106
1.11	Elektrisk sikkerhet.....	88	6.8	Vedlikehold hvert halvår	106
1.12	Ansvar og garanti.....	88	7 Funksjonsfeil og reparasjoner	107	
2 Transport og utpakking	89	7.1	Vis feilmeldinger	107	
2.1	Transport	89	7.2	Reparasjoner.....	108
3 Installasjon	90	8 Utrangering	109		
3.1	Drift	90	8.1	Midlertidig utrangering	109
3.2	Generelle retningslinjer for installasjon	90	8.2	Avhending	109
3.3	Installasjonssted	91	9 Teknisk informasjon	110	
3.4	Vanntilkobling	91	9.1	EU-samsvarserklæring.....	111
3.5	Elektrisk tilkobling	92			
3.6	Plassering av smakskort.....	92			
3.6.1	Standardkonfigurasjon	92			
3.6.2	Installasjon av smakskort	93			
3.6.3	Ved bruk av en egendefinert konfigurasjon	93			
3.7	Oppstart	94			
3.8	Instruksjoner for brukeren	94			
4 Justeringer	95				
4.1	Innledning.....	95			
4.2	Produkter.....	95			
4.3	Vanntemperatur.....	95			
5 Drift	96				
5.1	Ta drikke.....	97			

1 Viktig

1.1 Sikkerhetsforskrifter

Denne maskinen er utelukket tiltenkt for tilberedning av varme drikker, som kaffe, latte, varm sjokolade, cappuccino og varmt vann. Andre varme drikker kan tilberedes ved bruk av nøkkelen for varmt vann, for eksempel varm te.

Det er forbudt å bruke maskinen til andre formål enn de som er nevnt over. Ikke plasser maskinen i områder som rengjøres ved bruk av høytrykk eller damp.

Les instruksjonene, spesielt sikkerhetsretningslinjene, før du installerer eller tar maskinen i bruk. Oppbevar denne veiledningen sammen med maskinen for senere konsultering.

De følgende symbolene indikerer ADVARSEL eller sikkerhetsrisikoer:



ADVARSEL

Indikerer en risikosituasjon som kan føre til alvorlig skade på personer, livstruende fare og/eller skade på maskinen.



OBS

Indikerer en risikosituasjon som kan føre til lett skade på personer og/eller skade på maskinen.



VÆR OPPMERKSOM PÅ

Fare for elektrisk antennelse.

1.2 Brukerkvalifikasjoner

Denne maskinen er ikke ment for bruk for personer med reduserte fysiske, sensoriske eller mentale evner eller mangel på erfaring og kunnskap, med mindre de har blitt vist eller opplært i bruken av apparatet av en person som er ansvarlig for deres sikkerhet.

Barn må alltid passes for å sikre at de kan leke med apparatet.

1.3 Miljø for bruk

Maskinen skal bare tas i bruk innendørs, ikke utendørs. Plasser i et frostfritt område (mellom 10 og 32 °C.), hvor den ikke utsettes for fuktighet eller store mengder støv, og ikke kan sprutes på med væske.

1.4 Originale deler

Ved utbytte av deler, ta kun i bruk originale (erstatnings-) deler, tilgjengelige hos Veromatic International B.V. Dette gjelder også de nevnte alternativene. Delene må oppfylle strenge kvalitetskrav, slik maskinen fungerer optimalt. Ved bruk av uoriginale deler, annulleres garantien og er ikke gjeldende, og Veromatic International B.V er ikke ansvarlig for mulige skader som følge av dette.

1.5 Hygiene

For god hygiene og sikkerhet er det viktig at maskinen vedlikeholdes i henhold til forskriftene. Vask maskinens beholdere og de avtakbare delene som kommer i kontakt med mat i henhold til forskriftene i denne brukerveiledningen, og sørg for at de er helt tørre før du setter dem inn i maskinen.

1.6 Ingredienser

Hold øye med forskriftene for oppbevaring og bruk på ingrediensenes emballasje. Sørg for at ingrediensene ikke fuktes. Fjerne ingrediensene som har vært i beholderen for lenge, eller om du er i tvil om deres kvalitet.

1.7 Ventilasjonsåpninger

Forhindre at objekter eller væsker kommer seg inn i maskinen gjennom ventilasjonsåpningene. Dra ut støpselet dersom det ved uhell kommer væske inn i maskinen. Aldri spray med en vannslange eller lignende i retning av maskinen.

1.8 Vannfilter

Vannfilter (valgfritt) må erstattes hver sjette måned, eller etter omtrent 30 000 drikker. Leverandøren din kan gi deg nærmere opplysninger dette. Dersom vannfilteret brukes for lenge er dette skadelig for maskinens funksjon og helse.

Ikke bruk vannfilteret i områder hvor vannet ikke er mikrobiologisk sikkert, eller i områder hvor vannets kvalitet er ukjent. Følg forskriftene for installering som beskrevet i avsnitt 3.1 eller følg instruksjonene for installering av vannfilteret.

1.9 Vanntemperatur

Det er også en vannkoker i maskinen, med en temperatur på 80-95 °C. Vannet holder varmen lenge, selv når maskinen er slått av.

Hold hendene unna tuten/koppen når du henter drikken din eller ved rens for å forhindre brannskader som følge av det varme vannet.

1.10 Dispensertid

Drikken dispenseres nesten med en gang etter du har valgt.

1.11 Elektrisk sikkerhet



VÆR OPPMERKSOM PÅ:

At ingen deler skal fjernes dersom verktøy er påkrevd for å utføre det. Dette skal kun utføres av en lisensiert tekniker. I tillegg, se avsnitt 3.1.

Ikke stikk objekter inn i maskinens forskjellige åpninger, og ikke spray vann inn i eller på maskinen. I tillegg kan ikke maskinen plasseres i områder som rengjøres ved bruk av damp eller høytrykksenheter.

1.12 Ansvar og garanti

Med referanse til (Metaalunie) betingelsene for levering av Veromatic International BV, er leverandøren ikke ansvarlig eller ansvarlig for garanti som følge:

- normal slitasje
- ytre skade
- feilaktig og dårlig skjønn ved bruk
- Installering, montering, modifisering eller reparasjon som ikke er utført i henhold til produsentens retningslinjer
- manglende eller ukorrekt vedlikehold
- feil ved eller ustabile varer eller brukte materialer eller verktøy i instruksjonene eller tredjeparter

2 Transport og utpakking

2.1 Transport

Maskinen skal bare transporteres i originalemballasjen. Instruksjoner som er nødvendige for oppbevaring og transport av denne maskinen er plassert på emballasjen.

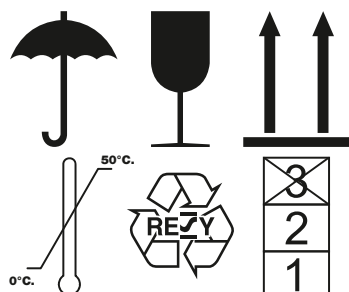

/2.1

Omliggende temperatur

Under bruk	+10° til +32°	Celsius
Under transport og oppbevaring	+0° til +50°	Celsius

Mål for pakning og transport, vekt

Høyde	680	mm
Bredde	410	mm
Dybde	595	mm
Vekt	24	kg

Sjekk emballasjen for skader. En skadet maskin kan være usikker, og skal ikke tas i bruk. Kontakt forhandleren din i slike tilfeller.

Ta vare på emballasjen hvis du regner med at maskinen må flyttes på et senere tidspunkt.

3 Installering



ADVARSEL:

Maskinen kan kun installeres av en kvalifisert servicetekniker!

3.1 Drift

Maskinens drift er fremstilt skjematisk, som vist i  1 – 1:

Nr. Beskrivelse

- 1 Vanninnløp
- 2 Reduksjon av ventilen (valgfritt)
- 3 Vannfilter (valgfritt)
- 4 Inntaksventil
- 5 Tilbakeslagsventil
- 6 Koker
- 7 Utgangsventil til miksere
- 8 Kokersluk
- 9 Produktbeholdere
- 10 Mikserenheter

I denne maskinen tilberedes drikker i henhold til instant-prinsippet.

Det nødvendige varme vannet kommer fra en vannkoker. I denne kokeren beholdes vannets temperatur på et visst punkt. Hvis vannets nivå går under et visst nivå, åpnes inngangsventilen, og vannet strømmer inn i kokeren. Vannet som allerede er i kokeren og varmelementet sørger til sammen for at det «nye» vannet når den korrekte temperaturen raskt.

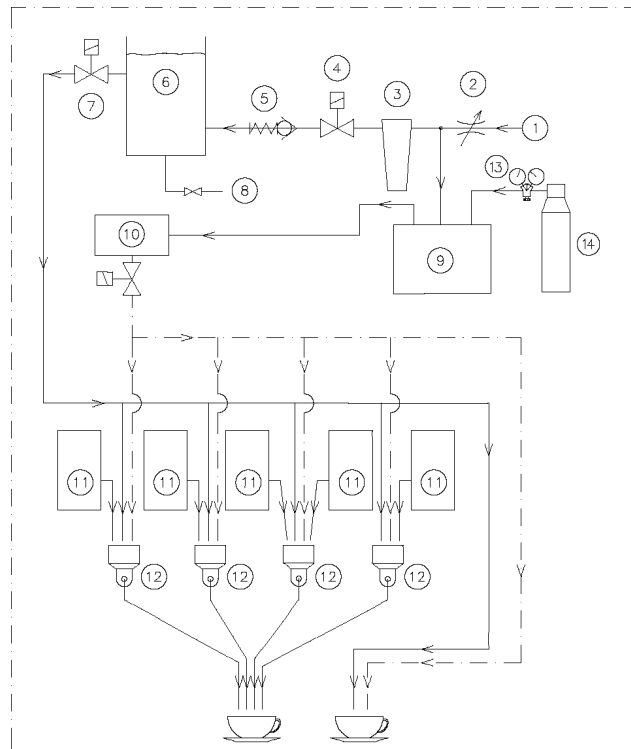

 3-1

En viss mengde varmt vann og pulver(e) dispenseres og blandes sammen i en mikserenhet. I denne enheten blandes begge komponenter av en mikser som roterer raskt. Blandingen helles fra tuten inn i koppen eller karaffelen, enten det er kombinert med et annet oppløselig produkt eller ikke.

3.2 Generelle retningslinjer for installering

Installering av maskinen kan kun utføres av en kvalifisert servicetekniker. Teknikeren må følge retningslinjene fra maskinprodusenten i samsvar med nasjonale og lokale juridiske retningslinjer. Serviceingeniøren instruerer operatøren om drift, vedlikehold og behandling dersom feil skulle oppstå.

Det er påkrevd å ha en dokumentert jordet stikkontakt med korrekt sikring innen 1½ meters avstand, og en luftbehandlet vaskemaskinkran.

Ikke plasser maskinen i områder som rengjøres med vannstråler eller damp.

Sett bort i fra de juridiske retningslinjene serviceteknikeren må oppfylle, krever Veromatic International BV følgende av serviceteknikere:

- 1 Serviceingeniøren må være godt kjent med maskinen gjennom opplæring av Veromatic International B.V. eller gjennom lignende opplæring fra andre steder.
- 2 Teknikeren må ta instruksjoner, diagrammer etc. som er gjeldende for typen og modell i bruk.
- 3 Teknikeren må være godt informert om de gjeldende retningslinjene for hygiene.

3.3 Installasjonssted

Maskinen er tiltenkt bruk innendørs, ikke utendørs. Plasser maskinen i et frostfritt område hvor den ikke utsettes for fuktighet eller store mengder støv, og ikke kan sprutes på med væske. Maskinen kan ikke tas i bruk i høyder over 2 000 m.

Maskinen er kun egnet for bruk i hjem, på kontorer og lys-industrielle miljøer. Maskinen egner seg ikke for bruk i profesjonelle kjøkken, hvor det rengjøres ofte med bruk av vann, eller i støvete miljøer. Dersom den plasseres i andre miljøer, kan ikke Veromatic International garantere riktig drift eller sikkerhet for maskinen.

Ikke plasser maskinen i områder som rengjøres med vannstråler eller damp.

For riktig drift, ikke installer maskinen slik at den er vinklet, men på en **flat og stabil** overflate.

Omgivelsestemperaturen må være fra +10° til +32° Celsius for riktig drift av maskinen.

Sørg for at stikkontakten og vannventilen er ledige og enkelt tilgjengelige etter plassering av maskinen.

Hovedstrømbryteren befinner seg på baksiden av maskinen. Pass på at også denne forblir tilgjengelig.

Sjekk at strømkabelen ikke er skadet. Skadde elektriske kabler skal skiftes ut umiddelbart!

Sørg for at det er nok åpen plass rundt maskinen. Minimum nødvendige mål (i mm), se  3-1.

Plasser maskinen slik at maskinens høyeste overflate er plassert minst 120 cm over gulvet.

Hvis enheten er plassert like under et skap, la det være ledig plass på minst 150 mm for ventilasjonsluft rundt maskinen. Tilførsel og utkastning av kald luft er nødvendig for skikkelig drift av maskinen. Med dette formålet er det flere ventilasjonsåpninger i maskinen. Disse åpningene skal aldri dekkes til.

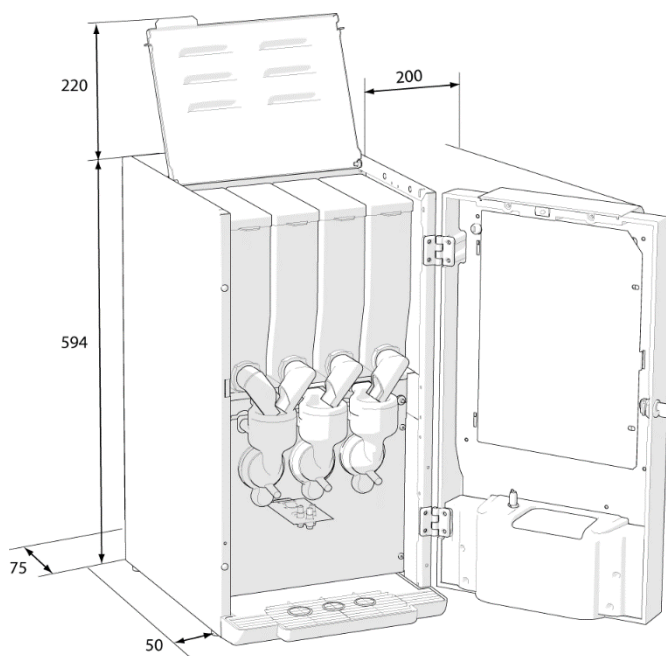

 3-2

3.4 Vanntilkobling

Tilkobling til datavann		
Vanntilkobling	3/4"	BSP
Vanntrykk	2,0 – 8,0	bar
	0,2 – 0,8	MPa
Vannlås	Veromatic International BV instruerer om bruk av vannlås, og tar ikke på seg noe ansvar i forhold til vannskader dersom maskinen installeres uten vannlåsen.	
Vannfilter	Installer et vannfilter for å sikre best smaks kvalitet og for å redusere kalk, og dermed vedlikehold. Bytt ut vannfilteret regelmessig. Se spesifikasjoner for vannfilteret for informasjon. Leverandøren din kan gi deg nærmere opplysninger om vannfiltre og innstallering.	

Maskinen skal plasseres med en luftet vaskemaskinskran på et stigerør innen 1½ meters avstand, i henhold til nåværende forskrifter fra vannselskapet og driftstrykket nevnt ovenfor.

Dispenseren må være utstyrt med et fleksibelt slangesett (følger ikke med) som samsvarer med gjeldende vann- og matforskriftene i ditt landet. Slangen må være utstyrt på med en nippel med

forsegling på maskinsiden. Bruk alltid en ny slange for vannforsyning uavhengig av om maskinen er ny eller en erstatning. Det gamle settet må ikke gjenbrukes av sikkerhetsmessige årsaker.

Prosedyre for tilkobling

1. Fest vannslangen til kranen.
2. Skyll vannforsyningen slik at mulig at smuss ikke kan komme inn i maskinen.
3. Ved bruk av vannfilter, følg retningslinjene for installering i den medfølgende brukerveiledningen.
4. Fest vannslangen til inngangsventilen på maskinen. Stram nippelen skikkelig.
5. Sjekk at det ikke er knekk i, eller skader på, slangen.
6. Åpne kranen.
7. Sjekk for lekkasje.

3.5 Elektrisk tilkobling

- Maskinen må kobles til med den medfølgende strømledningen.
- Det er påkrevd å ha en dokumentert jordet stikkontakt med korrekt sikring innen 1½ meters avstand.
- Bruk en separat gruppe, kun for denne maskinen, med en 16A sikring.

Elektriske spesifikasjoner		
Strømforsyning	230	V~
Frekvens	50	Hz
Elektrisk kapasitet	2000	W
Elektrisk sikkerhetsklasse	Klasse I	
IP-klassifisering	IP20	
Forurensningsgrad	2	
Overspenningskategori	II	



OBS:

La maskinen akklimatiseres. Til dette formål, la den stå minst en halv time på driftsstedet før du plugger den inn.

3.6 Plassering av smakskort

Maskinen er utstyrt med to tomme smakskort og et ark med produktklistermerker. Før godkjenning må de riktige klistremerkene plasseres på smakskortene og installeres bak glasset. Riktig plassering av klistremerkene burde korrespondere med maskinens konfigurasjon. Dette kan endres av servicetekniker etter ønske.

3.6.1 Standardkonfigurasjon

Følgende konfigurasjon er programmert som standard på forhånd.

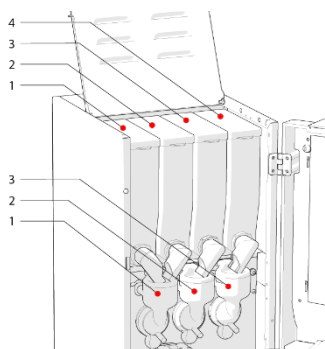

/3.2

Standardkonfigurasjon for beholderen

Beholder	Produkt	Mikser
1	Sukker	1
2	Melk	1
3	Kakao	2
4	Instant kaffe	3

Standard rekkefølge for smakskort

Venstre smakskort	Høyre smakskort
Kaffe	Kaffe latte
Espresso	Dobbel espresso
Cappuccino	Latte macchiato
Wiener melange	Sjokolade
Kanne	Varmt vann

3.6.2 Installering av smakskort

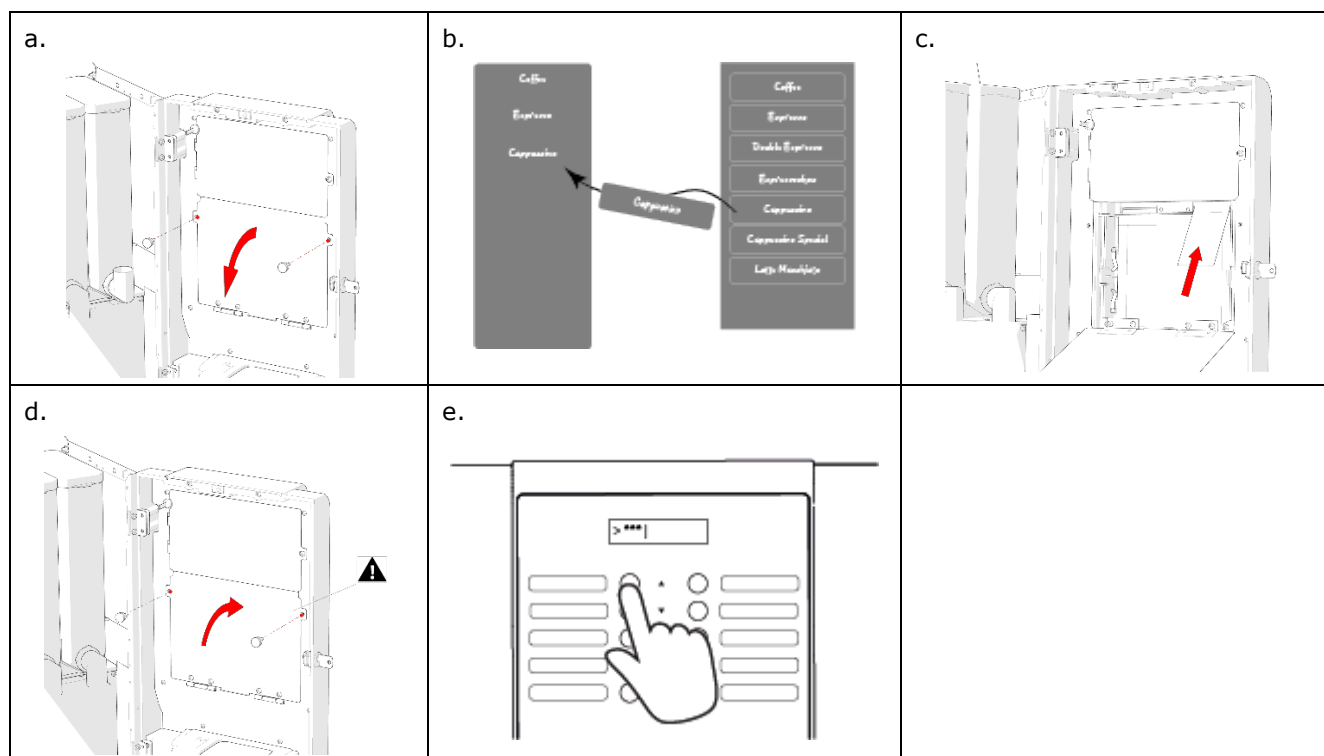

/3.3

1. Åpne dørens nedre panel med de riflede knottene som kan fjernes for hånd. (/3.3 a)
2. Plasser produktlistremerkene på smakskortene, i henhold til standard eller personlige konfigurasjon. (/3.3 b)
3. Sett inn smakskortene i sporet til plastikkbeholderen (/3.3 c).
4. Lukk det indre panelet med de riflede knottene. (/3.3 d)

3.6.3 Ved bruk av en egendefinert konfigurasjon

1. Lukk og åpne døren for å aktivere Skyllemenyen.
2. Velg passord-alternativet og angi passordet. (/3.3 e)
3. Endre konfigurasjonen for knappene.
4. Gå ut av menyen.

3.7 Oppstart



ADVARSEL:

Dette skal kun utføres av en lisensert servicetekniker!

- 1 Åpne døren foran på maskinen.
- 2 Ta produktbeholderne ut av maskinen med uttaket vendt oppover.
- 3 Fyll beholderne inntil maksimum tre-kvart av maskinens kapasitet. Ikke trykk på innholdet. Se avsnitt 3.6.1 for type beholdere og rekkefølge.



OBS!

Maksimal oppfylling fører til søl og dårlig hygiene. Overfylling kan hindre at maskinen fungerer riktig. Produktene kan ikke alltid trykkes sammen!

- 4 Erstatt beholderne i maskinen.

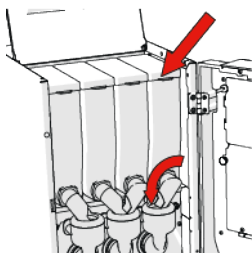

OBS!

Vær oppmerksom på at uttakene er snudd opp ned inni trakten.

- 5 Lukk døren.
- 6 Slå på maskinen med bryteren på baksiden av maskinen.
- 7 Kokeren fylles med vann. Meldingen «Lav temperatur» vises på displayet.
- 8 Vent til vannet i kokeren når riktig temperatur. (Meldingen «Lav temperatur» forsvinner fra skjermen.)
- 9 Åpne døren på maskinen for å aktivere Skyllemenyen.
- 10 Skyll alle linjer på maskinen ved bruk av Skylle-tilvalget.
- 11 Lukk maskindøren.
- 12 Trykk på «Gå tilbake»-nøkkelen for å starte drift. Juster maskinens smak og mengde etter ønske.
- 13 Velg hvert produkt minst to ganger for å sjekke justeringen. Se kapittel 4, hvordan endre smak.

3.8 Instruksjoner for brukeren

Når maskinen er installert og klargjort for bruk, skal serviceteknikeren instruere brukeren, ved å bruke denne brukerveiledningen, om ansvarsbevisst vedlikehold av maskinen i henhold til lokale retningslinjer. Sikkerhet og hygiene er sentralt for dette.

4 Justeringer

4.1 Innledning

Det er flere innebyggede motorer og ventiler for skikkelig måling av alle produkter og vannmengder. Moderne elektronikk muliggjør presis regulering av forskjellig timing for kjøring. Forskjellige mulige kombinasjoner kan implementeres, med visse begrensninger, av serviceteknikeren. Maskinen leveres med en standard fabrikkinnstilling. Du kan alltid gå tilbake til standard fabrikkinnstilling. Leverandøren din sørger for at maskinen justeres etter din smak på stedet.

Justeringer kan kun utføres av en kvalifisert servicetekniker.

Innstillingene for mengder produkt og vann kan variere fra maskin til maskin. Hver maskin har et unikt maskinnummer med en korresponderende programvareversjon. Hvis du ønsker å justere maskinens innstilling, er maskinnummeret viktig for forhandleren. Nummeret er plassert på identitetsskiltet som, avhengig av modell, er plassert på innsiden av maskinen, i øverste hjørne på den høyre vegg.

4.2 Produkter

Denne automaten er kun tiltenkt bruk med tørre instant-produkter. Ved bruk av andre produkter er ikke god drift garantert. Veromatic International BV er ikke ansvarlig for skader eller nedsatt kvalitet som følge av bruk av andre produkter. Konsulter med forhandleren din om hvilke produkter som kan brukes.

Konsulter med forskriftene på produktets emballasje vedrørende hvor lenge det kan oppbevares, og erstatning av brukte produkter.

Maskinen er innstilt på et spesifikt volum med en forhåndsdefinert blanding og spesifikk tid. Denne kaffemaskinen er utstyrt med optimale innstillinger utenfor fabrikken, hvilket fører til drikker av aller beste kvalitet. Alternative produkter kan kreve spesifikk justering for å garantere et så godt resultat som mulig. Forhandleren din kan hjelpe deg med å velge riktig produkt og innstillinger.

Produktets mengde avhenger av:

- Hvor lang tid produktbeholderen er stilt inn på.
- Spiralboret i produktets beholder brukes til å dispensere instant-pulveret
- Mengden vann lagt til i blandingen.

4.3 Vanntemperatur

Vanntemperatur inne i kokeren kan justeres av forhandleren din. Følgende gjelder generelt sett:

- Lav temperatur ⇒ Produktet løses ikke opp ordentlig
- Høy temperatur ⇒ Vannet kan begynne å koke under visse omstendigheter, og maskinen skruer seg av sikkerhetsmessige årsaker. Dette må tilbakestilles av en servicetekniker før maskinen kan tas i bruk igjen

Vanntemperaturen skal ikke stilles inn til under 65 °C ved bruk. Under denne temperaturen overlever bakterier, og brukerens sikkerhet kan ikke garanteres.

5 Drift

Maskinens grensesnitt består av:

- | | |
|----------------------------------|--|
| 1: <u>Produkt</u> -nøkler 1 – 10 | (8 produktnøkler; 1 varmtvannsnøkkel (nederst til høyre); 1 kannenøkkel (nederst til venstre)) |
| 2: Navigasjonsindikatorer | (LED-lamper) |
| Opp | (betjenes med <u>produkt</u> -nøkkel 1) |
| Ned | (betjenes med <u>produkt</u> -nøkkel 2) |
| Gå tilbake | (betjenes med <u>produkt</u> -nøkkel 3) |
| Angi | (betjenes med <u>Start</u> nøkkel) |
| 3: Smakskort | |
| 4 <u>Start</u> nøkkel | |
| 5: Mengde sukker | (kun [-] og [+] er berøringsnøkkel, de tre hvite områdene i midten er kun indikatorlys) |
| 6: Informasjonsdisplay | |
| 7: Mengde melk | (kun [-] og [+] er berøringsnøkkel, de tre hvite områdene i midten er kun indikatorlys) |
| 8: Mengde kaffe | (kun [-] og [+] er berøringsnøkkel, de tre hvite områdene i midten er kun indikatorlys) |

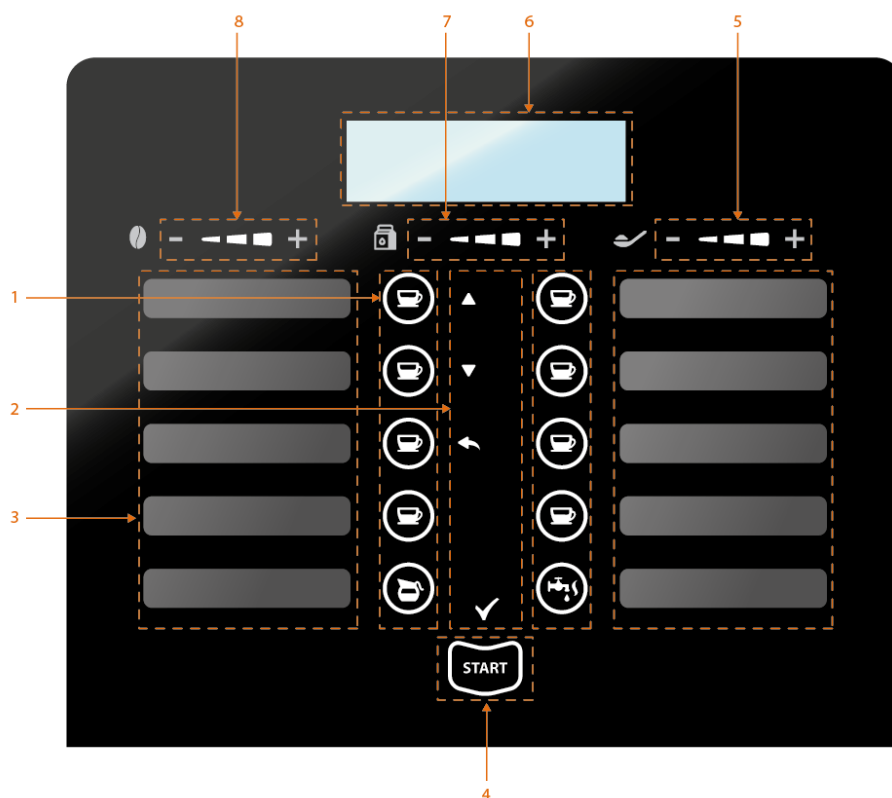

/5-1

Det skiller mellom produkt/start-nøkler (1 og 4) og navigasjonsfunksjoner (2). Når produkt-/start-nøklerne aktiveres, lyser de opp. Dette er tilfellet når det skal velges produkter eller passord skal angis. I innstillinger bruker navigasjonsindikatorerne kun som indikatorer, og må betjenes med produkt-/start-nøklerne ved siden av dem, da indikatorlysene ikke er berøringsnøkler (/5-2).

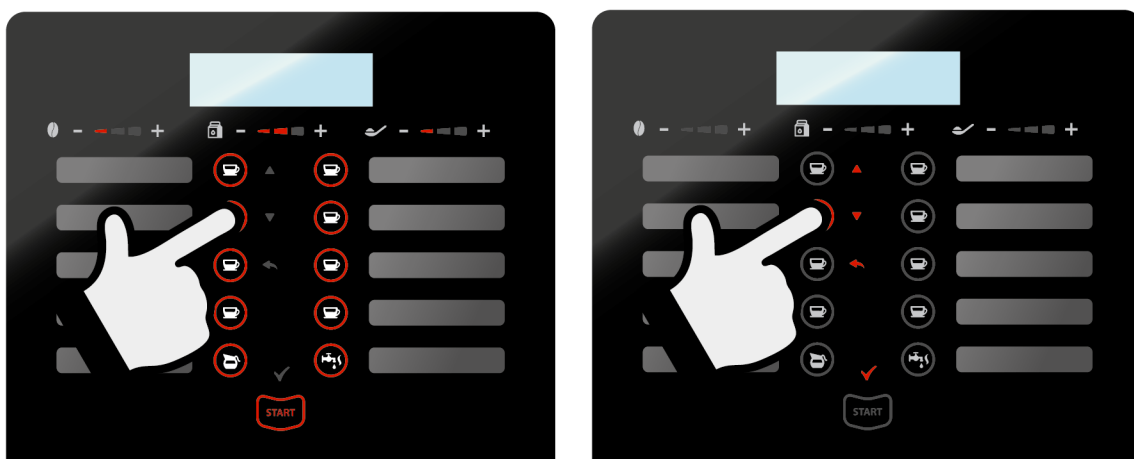

/5-2

5.1 Ta drikke

1. Plasser en kopp riktig, i henhold til klistremerket for plassering av kopper. Plasser koppen til høyre for varmt vann. Plasser koppen til venstre for alle andre drikker. Displayet veileder deg. (/5-3)

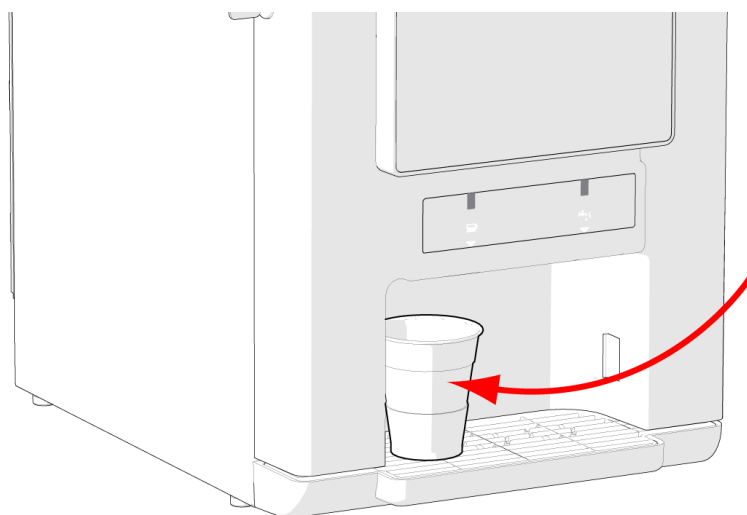

/5-3

2. Grensesnittet er i startposisjon. Alle nøkler som kan velges lyser opp (/5-4).

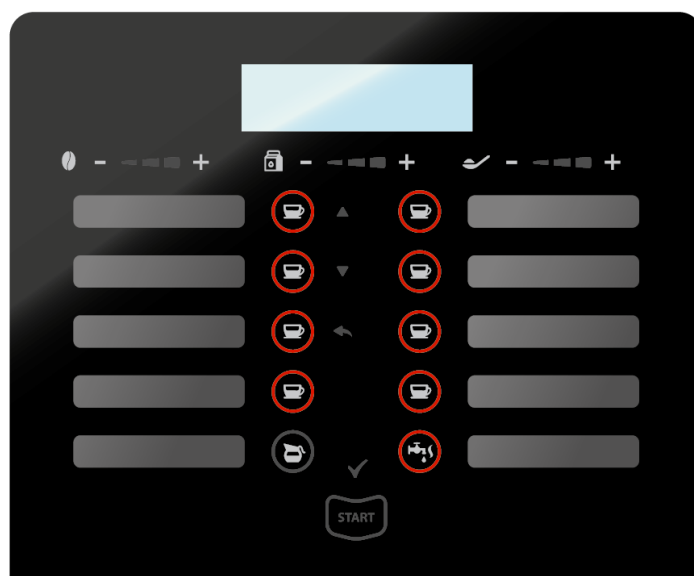

/5-4

3. Velg drikken ved å trykke på en av de aktive produkt-nøklene. De andre produktnøklene deaktiveres (/5-5). START-nøkkelen aktiveres.

Merknad: Ved bruk av et betalingssystem, viser displayet meldingen «For lite betalt» dersom START-nøkkelen presses før det betales.

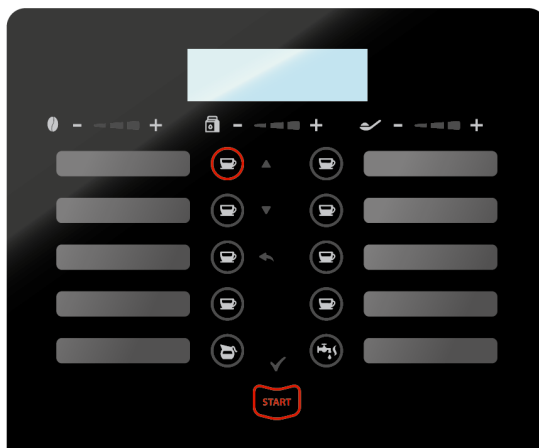

/5-5

f

4. Juster drikkens styrke etter smak ved bruk av styrke-justeringene [-] eller [+]. Indikatorene viser styrkenivå.

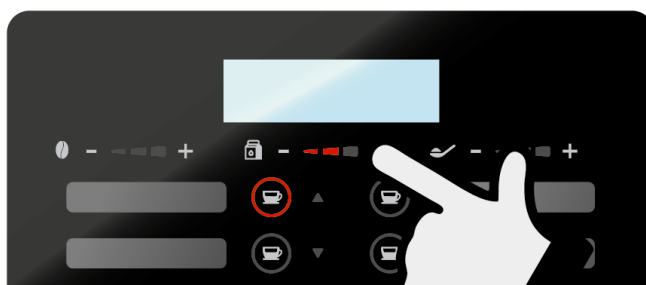

/5-6

5. Hvis kopsensoren (når den er aktiv) ikke fanger opp koppen, dispenserer ikke maskinen ut drikken. Displayet viser «Plasser kopp» (/5-7).

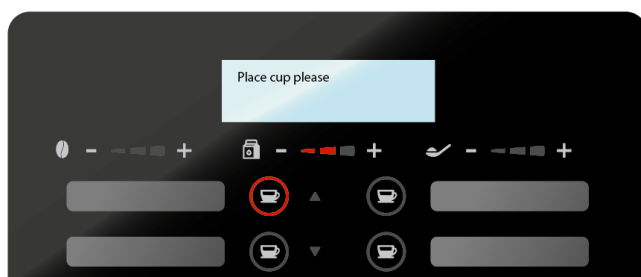

/5-7

6. Dersom glasskopper ikke fanges opp, ber systemet deg om å bekrefte dispensering (/5-8)

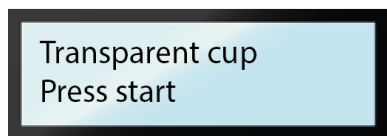

/5-8

7. Trykk på Start-tasten for å dispensere drikken. Den valgte produkt-nøkkelen blinker under dispensering (/5-9).



/5-9

8. Etter drikken er servert, viser displayet meldingen «Din drikk er klar».

5.2 Kanne/engangskopp-funksjon

Kanne-nøkkelen kan brukes til å fylle opp en kanne eller en middels engangskopp (maks. 12 cm høy).

Denne funksjonen kan alltid velges eller velges bort mens du velger. Når kannenøkkelen lyser er kannen valgt. Displayet viser mengden innhold som dispensereres.

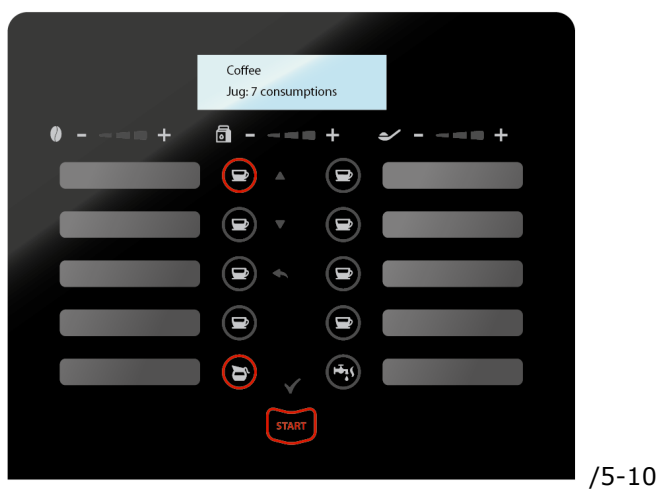

/5-10



ADVARSEL:

Varme drikker kan føre til brannskader. Hold hendene unna koppen eller glasset mens maskinen dispenserer drikken din.

5.3 Skyllemeny og Servicemeny

Dispenseren er utstyrt med en Skyllemeny for regelmessig vedlikehold, med alternativer for rensing av dispenseren, tilbake stille beholdere og lese tellere.

Andre alternativer og produkt- og maskininnstillinger er tilgjengelig i Servicemenyen. Disse er kun tilgjengelige for en forhandler eller mekaniker med riktige passord. Disse innstillingene er ikke for vanlig vedlikehold, og dekkes ikke i denne brukerveiledningen.

Åpne døren på maskinen mens maskinen er på for å aktivere Skyllemenyen automatisk.

Navigasjonssymbolene lyser opp (/5-11). Trykk på produkt- og start-nøklene ved siden av de opplyste symbolene for å navigere, bekrefte eller gå tilbake (/5-12).

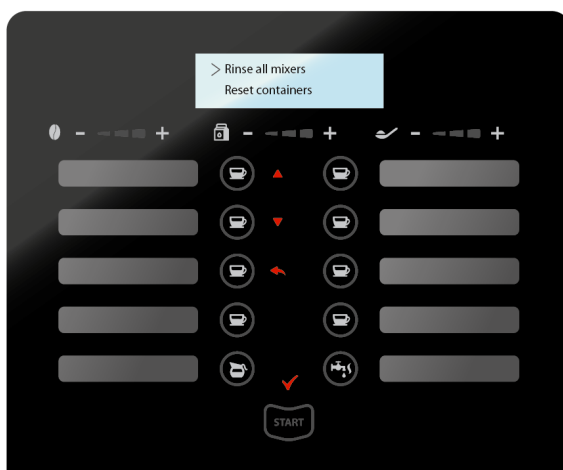

/5-11



/5-12

Bla opp

Bla

Gå tilbake

Angi

For å gå ut av Skyllemenyen, trykk på gå tilbake-nøkkelen. Maskinen går tilbake til startposisjonen. I menyen er det mulig å bla gjennom alternativene ved bruk av bla opp- og bla ned-nøklene.

Følgende alternativer er tilgjengelige i dialogboksen Skyllemenyen:

Nr	Norsk	Nederlandsk
1	Rins alt	Alle mixers spoelen
2	Tilbakestillingsbeholder	Reset container
3	Maskin på	Machine aan
4	Les teller	Teller lezen
5	Total teller	Totaal teller
6	Les logg	Log lezen
7	Passord?*	Wachtwoord?*

*** Dette er inngangen til de mer dyptliggende servicemenyene. Kun tiltenkt forhandleren din.**

6 Vedlikehold

Godt vedlikehold er ytterst viktig. Hygiene er viktig for å kunne lage en god kopp kaffe. Ved å følge maskinens instruksjoner nøye kan maskinen holdes ren på en sikker og effektiv måte, i henhold til lokale forskrifter.



ADVARSEL:

Aldri spray væsker inn i eller mot maskinen.

6.1 Tilgang til vedlikeholdsområdet

Tilgang til vedlikeholdsområdet kan oppnås ved å sette inn dørnøkkelen i dørens lås og dreie den med klokken. Nå kan døren på forsiden åpnes, og deretter kan også det øvre dekselet åpnes. Dryppeskuffen kan tømmes uten å åpne døren.

Utvendige deler:

- 1 Fordør
- 2 Skap
- 3 Dørlås
- 4 Klistremerke for plassering av koppen
- 5 Dryppeskuff med rist
- 6 Dryppeskuff
- 7 KoppSENSOR
- 8 Merkelys
- 9 Grensesnitt
- 10 Informasjonsdisplay

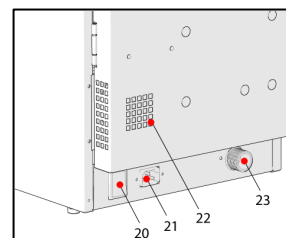
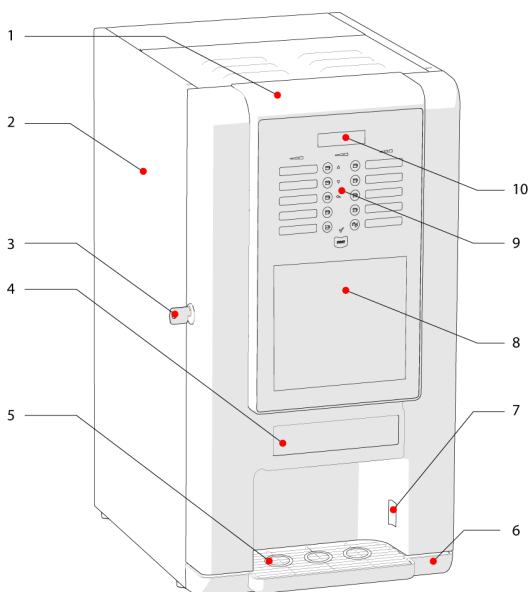

Indre deler:

- 11 Øvre deksel
- 12 Deksel til produktbeholderen
- 13 Produktbeholdere
- 14 Produktbeholderens tut
- 15 Miksebolle
- 16 Låssystem for mikser
- 17 Produktutgang
 - a) instant-produkter
 - b) varmt vann
- 18 Indre panel for dør
 - a) nedre panel
 - b) øvre panel
- 19 Dørbryter

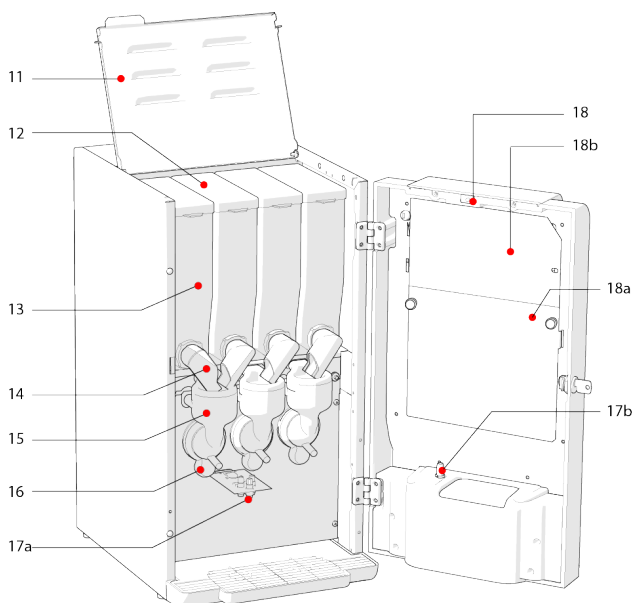

Deler til baksiden:

- 20 Hovedstrømbryter
- 21 Strømkilde
- 22 Ventilasjonshull
- 23 Vanninnløp

Nødvendig tilbehør for vedlikehold:

- børste
- oppvaskmiddel



6.2 Tilgang til serviceområdet



ADVARSEL:

Alle områder hvor verktøy er påkrevd for å få tilgang er del av tjenesteområdene.

Tilgang til serviceområdet er begrenset til personer med kunnskap og praktisk erfaring med apparatet (en kvalifisert og opplært tekniker), spesielt i forhold til sikkerhet og hygiene.

6.3 Fryst til is

Denne enheten kan kun brukes innendørs ved temperaturer mellom 10 og 32 °C. Dersom enheten fortsatt fryses med et uhell, foreta følgende tiltak:

1. Slå av maskinen
2. Koble maskinen fra støpselet
3. Endre omgivelsestemperaturen til romtemperatur
4. Ring serviceteknikeren/forhandleren for å sjekke enheten
5. IKKE skru på maskinen igjen. De indre komponentene er fylt med vann og kan skades dersom de fryses. I dette tilfellet kan ikke drift og sikkerhet lenger garanteres.

6.4 Skyllemeny

Skyllemenyen kan angis ved å åpne døren mens maskinen er på. Menyen er tilgjengelig for brukeren, og inneholder funksjoner for vanlig vedlikehold av maskinen.



ADVARSEL:

Vedlikehold skal kun utføres av brukeren eller serivemekanikeren. Selv om maskinen ikke brukes mye må dette utføres på daglig basis.

6.5 Daglig vedlikehold

Bruk bare vann til skylling, eventuelt sammen med vaskemiddel. Skyll alltid grundig med rent vann.

1. Åpne døren på maskinen for å aktivere Skyllemenyen.
2. Plasser en beholder eller lignende under uttaket.
3. Sjekk for mulig lekkasje under skylling.
4. Skyll mikersystemene ved å velge funksjonen «Rens alt».

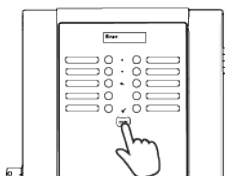

ADVARSEL: Varmt vann!

Nå skylles mikersystemene. Miksemotorene kjøres også kort.

5. Gjenta skyllingen en gang.

- 6 Fjern dryppeskuffen forsiktig fra maskinen, og fjern risten. Tøm dryppeskuffen og rengjør brettet og risten med lunkent vann og en børste. Dryppeskuffen kan muligens ikke plasseres i oppvaskmaskinen, da dette kan skade overflaten.



- 7 Rengjør dispenserområdet.
8 Installer grillen i dryppeskuffen på nytt igjen, og plasser dryppeskuffen tilbake.
9 Rengjør utsiden av maskinen med en lett, fuktet klut.



- 10 Lukk døren.
11 For å gå ut av Skyllemenyen og fortsette vanlig drift, trykk på «Gå tilbake»-nøkkelen.
12 Utfør en «test» av hvert produkt.

⚠ OBS:

Sørg for at alle avtakbare deler settes tilbake i normal posisjon etter vedlikehold, før du starter drift av maskinen igjen.

6.6 Ukentlig vedlikehold

6.6.1 Rengjøring av instant-miksere

- 1 Åpne døren på maskinen (maskinen er nå i servicemodus, og på skjermen ser du skyllemenyen).
2 Snu produktbeholderne slik at de peker oppover.

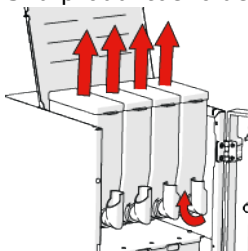

- 3 Ta produktbeholderne ut av maskinen.
4 Rengjør mikserystemene.
- Fjern uttaksslangen fra mikserhuset.
 - Snu låseringen til mikseren mot klokken.
 - Dra mikserhuset og trakten fremover, slik at de løsner fra mikserskiven.
 - Fjern mikserplaten fra mikseraksen.
 - Fjern mikserskiven ved å snu den lengre mot klokken inntil den når posisjonen.
 - Dra mikserskiven fremover for å fjerne den fra mikserbasen.
 - Rengjør alle deler i en bøtte med varmt vann og børst dem rene.
 - Rengjør utslippskanalen.

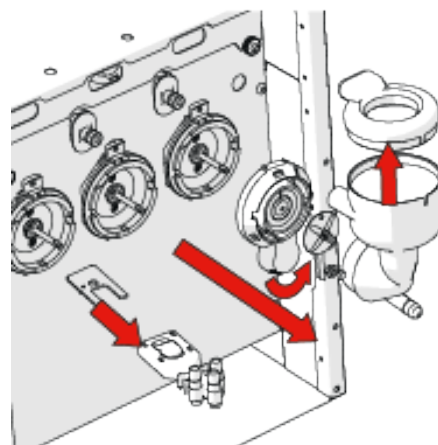

- Bytt ut alle delene i omvendt rekkefølge. Når du plasserer mikserhuset og trakten på mikserskiven, husk å snu mikserskiven mot klokken til du hører et klikk.

5 Rengjør innsiden av maskinen med en fuktig klut.

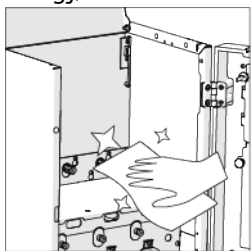

6 Sett produktbeholderne inn i maskinen igjen, og sørg for at tutene peker i riktig retning.

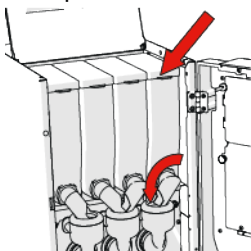

OBS!

Vær oppmerksom på at uttakene er snudd opp ned inni trakten.

7 Skulle mikserne → se avsnittet 6.5 daglig vedlikehold.

8 Tøm og rengjør dryppeskuffen og dryppeskuffens rist, og skift dem ut.



OBS:

Dryppeskuffen kan muligens ikke plasseres i oppvaskmaskinen, da dette kan skade overflaten.

9 Rengjør utsiden av maskinen med en fuktig klut.



10 Lukk toppdekslet.



OBS:

Sørg for at alle avtakbare deler settes tilbake i normal posisjon etter vedlikehold, før du starter drift av maskinen igjen.

11 Lukk døren.

12 For å gå ut av Skyllemenyen og fortsette vanlig drift, trykk på «Gå tilbake»-nøkkelen.

13 Prøv en «test»-drink fra hvert produkt.

6.6.2 Fyll produktbeholdere

For å sikre effektiv funksjon kan denne maskinen kun fylles med produkter som er spesifisert av din leverandør.

- 1 Åpne døren på maskinen.
- 2 Åpne det øverste dekselet.
- 3 Snu produktbeholderens tuter slik at de peker oppover.

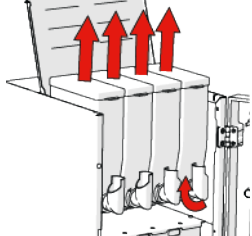

- 4 Ta produktbeholderne ut av maskinen.
- 5 Fjern dekslene fra produktbeholderne.
- 6 Fyll beholderne inntil maksimum tre-kvart av maskinens kapasitet.

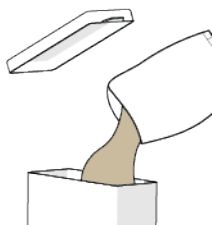

OBS!

Maksimal oppfylling fører til søl og dårlig hygiene. Overfylling kan hindre at maskinen fungerer riktig. Produktene kan ikke alltid trykkes sammen!

- 7 Skift ut dekslene til produktbeholderne.
- 8 Sett produktbeholderne inn i maskinen igjen.
- 9 Snu produktbeholderens tuter tilbake til den riktige posisjonen.

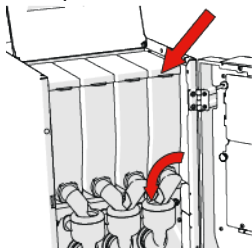

- 10 For skylling →, se avsnittet om daglig vedlikehold 6.5.
- 11 Juster ingrediensbeholderene.

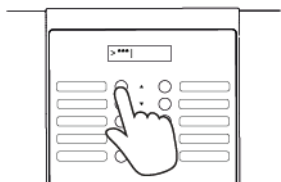

- 12 Lukk det øverste dekselet.
- 13 Lukk maskinen.
- 14 Prøv en «test»-drink fra hvert produkt.

6.7 Månedlig vedlikehold

I tillegg til ukentlig vedlikehold, burde også følgende utføres:

- 1 Tøm beholderne.



- 2 Sjekk at det ikke er noen løse deler (som for eksempel fjærer). Dersom det er tilfellet, ring forhandler/service.
- 3 Rengjør beholderne med varmt vann.
- 4 Plasser alltid beholderne tilbake i en **helt tørr** tilstand.

6.8 Vedlikehold hvert halvår

For å fortsette sikker og hygienisk maskindrift, må det utføres planlagt vedlikehold hver sjette måned. Dette skal kun utføres av en godkjent servicetekniker. Denne personen bruker opplæringsinformasjon og serviceerklæringer fra produsenten.



Ved å rengjøre skikkelig forhindres oppsamling av mikroorganismer og skitt i maskinen; begge fører til dårligere smak og kvalitet!

Nøye vedlikehold og en bestemt rengjøringskontrakt minimerer problemene.

7 Funksjonsfeil og reparasjoner

7.1 Vis feilmeldinger

Denne maskinen er utstyrt med avansert analyse av funksjonsfeil. Dersom noe er galt vises en melding på displayet. Brukeren er ofte i stand til å løse disse funksjonsfeilene.

OBS! Løsningen for feilfunksjoner er kun et tips. Du må konsultere de utvidede instruksjonene i relevante kapitler i denne brukerveiledningen for å finne løsningen for denne feilfunksjonen. Rådfør deg med leverandøren din hvis du ikke klarer å løse problemet.

Meldingstype	Melding	Løsning
Advarsel	Systemet trenger service!	Varsel om at servicedato nærmer seg
Advarsel	Advarsel: vannfilteret må snart byttes	Advarsel: vannfilter må byttes ut
Opptatt	Lav temperatur	Vent til kokeren når nødvendige temperatur
Opptatt	Tanken fylles	Vent til kokeren når minimum vannivå
Feil	Dryppeskuffen er full	Tøm dryppeskuffen
Feil	Tankfylling er avbrytt	Gjenoppsett vannforsyningen og slå maskinen av og på igjen
Feil	... beholderen er tom	Fyll beholderen igjen og tilbakestill telleren
Vedlikehold	Servicedato nådd	Maskinen trenger service
Vedlikehold	Bytt vannfilter	Vannfilteret må skiftes
Alvorlig feil	Feil med tanken	Ring leverandøren

Andre feilfunksjoner listet opp nedenfor:

Funksjonsfeil	Mulig årsak	Løsning/Sjekk
Det kommer bare vann ut av maskinen	Beholderen er tom	Fyll beholderen
	En beholder er blokkert En miksebeholder er tettet	Fjern blokkeringen Rengjør mikserbollen
Ingen handling/lys	Hovedstrømbryteren er skrudd av	Skru på hovedstrømbryteren på baksiden av maskinen
	Ingen hovedspenning	Er strømkabelen festet skikkelig?
Produktet er vandig	Broen i beholderen eller pulveret er for gammel	Snu beholderen en gang for å løsne produktet
	Beholderen er nesten tom	Fyll beholderen igjen og tilbakestill telleren
Maskinen ber om plassering av en kopp	Koppen er ikke plassert skikkelig	Plasser koppen skikkelig
	En gjennomiktig kopp brukes (disse fanges ikke alltid opp!)	Bruk glassfunksjonen (se 5.1 punkt 6) eller bruk en opak-kopp

7.2 Reparasjoner



ADVARSEL

Reparasjoner er handlinger som krever verktøy for å utføre arbeid på maskinen. Slike reparasjoner kan kun utføres av godkjente teknikere (se paragraf 3.1). Det skal bare brukes originaldeler.

Krav fra en tekniker er som følgende:

- 1 Denne teknikeren må informeres om alle lover og forskrifter vedrørende elektriske tilkoblinger, elektriske symboler, etc.
- 2 Serviceingeniøren må være godt kjent med maskinen gjennom opplæring av Veromatic International B.V. eller gjennom lignende opplæring fra andre steder.
- 3 Teknikeren må ta instruksjoner, diagrammer etc. som er gjeldende for typen og modell i bruk.
- 4 Teknikeren må ta alle sikkerhetshensyn for sin egen del og for andre, for å unngå å utsettes for elektrisk eller mekanisk fare.
- 5 Teknikeren må være godt informert om de gjeldende retningslinjene for hygiene.

Teknikeren må ta følgende hensyn ved arbeid med denne maskinen:

- 1 Ta støpselet ut av vegguttaket.
- 2 Sjekk igjen for å se om mulige jordingstilkoblinger som har løsnet fungerer igjen.
- 3 Se alle generelle sikkerhetsinstruksjoner (se kapittel 1)

I tilfelle noen deler må byttes ut, ta kontakt med forhandleren din.

For å erstatte deler, ta kun i bruk originale (erstatnings-) deler, tildelt av Veromatic International B.V. Disse oppfyller strenge kvalitetskrav, som sikrer at maskinen fortsetter å fungere optimalt. Ved bruk av uoriginale deler, annulleres garantien og er ikke gjeldende, og Veromatic International B.V er ikke ansvarlig for mulige skader som følge av dette.

8 Utrangering

8.1 Midlertidig utrangering

Hvis maskinen ikke brukes over lengre tid (ca. 4 uker eller mer) må følgende tiltak foretas (av hygieniske grunner):

- Slå av maskinen og la den avkjøles/varmes opp i 24 timer.
- Tøm kokeren.
- Tøm produktbeholdere (også vri på snekkedriften (spiralen) for hånd).
- Rengjør maskinen forsiktig (se kapittelet Vedlikehold).

Hvis det senere skulle vise seg at maskinen har vært utrangert over lengre tid, må serviceteknikeren gjøre følgende:

- Sjekk alle komponenters hygiene og se etter skader.
- Ved behov, skift skitne eller skadede elementer.

Før ny godkjenning, see avsnittet 3.7.

8.2 Avhending

Hvis maskinen skal avhendes, må følgende gjøres av en servicetekniker:

- Slå av maskinen og la den avkjøles i inntil 24 timer.
- Tøm kokeren.
- Tøm produktbeholdere (også vri på snekkedriften for hånd).
- Rengjør maskinen forsiktig (se kapittelet Vedlikehold).
- Sørg for at maskinen er fullført.
- Hånd i maskinen.

Hvis maskinen skal byttes ut av en ny maskin fra Veromatic International B.V, tas den gamle maskinen tilbake av produsenten, slik at den kan resirkuleres.

Det betales pant for avhending av enheter fra Veromatic International BV. Du kan be produsenten hente maskinen og ta den med til spesifikke resirkuleringsstasjoner. Resirkuleringsstasjonene sørger for at maskinen resirkuleres på en måte som skader miljøet så lite som mulig.

9 Teknisk informasjon

Mål og vekt

Høyde	594	mm
Bredde	310	mm
Dybde	461	mm
Vekt	21,0	kg

Kapasitet

Koker	1,75	dm ³ (litre)
Produktbeholderstandard	2,0	dm ³ (litre)
Dryppeskuff	0,75 (sensornivå) 1,5 (max)	dm ³ (litre)

Omliggende temperatur

Under bruk	+10° til +32°	Celsius
Under transport og oppbevaring	+0° til +50°	Celsius

Elektriske detaljer

Strømforsyning	230	V~
Frekvens	50	Hz
Elektrisk kapasitet	2000	W
Elektrisk sikkerhetsklasse	Klasse I	
IP-klassifisering	IP20	
Forurensningsgrad	2	
Overspenningskategori	II	

Vanntilkobling

Vanntilkobling	¾"	BSP
Vanntrykk	2,0 – 8,0	bar
	0,2 – 0,8	MPa
Vannlås	Veromatic International BV instruerer om bruk av vannlås, og tar ikke på seg noe ansvar i forhold til vannskader dersom maskinen installeres uten vannlåsen.	

9.1 EU-samsvarserklæring

DK	SV	FI	NO
EU-KONFORMITETS-ERKLÆRING	EU-FÖRSÄKRAN OM ÖVERENSSTÄMMESE	EU-KONFORMITÄTS-ERKLÄRUNG	EU-KONFORMITETS-ERKLÆRING
Veromatic International B.V.			
Donker Duyvisweg 56 NL-3316 BM Dordrecht The Netherlands/Holland			
erklærer hermed under eget ansvar, at produktet:	intygar härmed under eget ansvar att produkten:	Vakuutamme täten omalla vastuullamme, että tuote:	erklærer herved på eget ansvar at produktet:
Maskine af typen:	Automat till kontor typ:	Toimistokahvikone tyyppiä::	Automat type:
MBI01	MBI01	MBI01	MBI01
som denne erklæring vedrører, overholder følgende standarder:	som denna försäkran avser, överensstämmer med följande standarder:	Jota tämä ilmoitus koskee, noudattaa seuraavia standardi:	som denne erklæringen gjelder, er i samsvar med følgende normer:
EN 61000-3-2: 2014 EN 61000-3-3: 2013 EN 60335-1: 2012 EN 60335-2-75: 2004 EN 55014-1: 2017 EN 55014-2: 2015			
som denne erklæring vedrører, overholder følgende direktiv:	som denna försäkran avser, överensstämmer med följande direktiv:	Jota tämä ilmoitus koskee, noudattaa seuraavia direktiivejä:	som denne erklæringen gjelder, er i samsvar med følgende direktiver:
- 2014/30/EU EMC direktiv - 2014/35/EU lavspændingsdirektiv - 2011/65/EU RoHS direktiv - EF 1935/2004 Fødevarer sikker emballage - EF 2023/2006 Materialer og genstande i kontakt med fødevarer – god fremstillingsmæssig praksis - EF 10/2011 Plastmaterialer og - genstande i kontakt med fødevarer	- 2014/30/EU EMC direktivet - 2014/35/EU Lågspänningsdirektivet - 2011/65/EU RoHS direktivet - EC 1935/2004 Livsmedelssäkerhet – säkra förpackningar - EC 2023/2006 Material och produkter som är avsedda att komma i kontakt med livsmedel – god tillverkningsmed - EC 10/2011 Material och produkter av plast som kommer i kontakt med livsmedel	- 2014/30/EU EMC direktiivi - 2014/35/EU pienjännittdirektiivi - 2011/65/EU RoHS direktiivi - EY 1935/2004 Elintarviketurvallisuus – pakkausten turvallisuus - EY 2023/2006 Elintarvikkeiden kanssa kosketukseen joutuvat materiaalit ja tarvikkeet – hyvä tuotantotavat - EY 10/2011 Elintarvikkeiden kanssa kosketukseen joutuvat muoviset materiaalit ja tarvikkeet	- 2014/30/EU EMC Direktiv - 2014/35/EU Lavspenningsdirektiv - 2011/65/EU RoHS direktiv - EY 1935/2004 Matsikkerhet – sikker emballasje - EY 2023/2006 Materialer og artikler i kontakt med mat – god produksjonspraksis - EY 10/2011 Plastikkmaterialer og artikler i kontakt med mat
Dordrecht, the Netherlands, M. de Wildt Managing Director 			
Date: February 1 st 2019			



VEROMATIC
INTERNATIONAL



Made to Serve, Designed to Last